

SUMMER WAVES® ELITE FRAME POOL

EN

FOR ABOVE-GROUND SWIMMING POOLS

12' - 26' (3.66 m - 7.92 m) models



READ AND KEEP THESE INSTRUCTIONS FOR FUTURE REFERENCE

For answers to common questions, setup videos and troubleshooting tips, visit support.polygroupstore.com or call Customer Service: +1 (888) 919-0070

DO NOT RETURN PRODUCT TO STORE



To order parts and accessories, visit polygroupstore.com



Should you encounter a problem with your Polygroup® Product, DO NOT return the product to the place of purchase. All warranty claims must be made directly to Polygroup®. For any setup and troubleshooting issues, visit support.polygroupstore.com. Customer Service: +1 (888) 919-0070. You may be asked to return all or part of the product for inspection and/or repair. Do not return any product to Polygroup® without a Return Merchandise Authorization number.

TABLE OF CONTENTS

Warning	3 ~ 6
Parts List	7
Setup Instructions	8 ~ 11
Pool Maintenance & Drainage	12 ~ 13
Pool Storage & Winterizing	14
Pool Safety Sign	14
Pool Cover Safety	15

Limited Warranty

Polygroup® Trading Limited (hereinafter “Polygroup®”) makes products at the best quality we are able to offer. Polygroup® is pleased to offer warranty for the repair or replacement of pool products for 90 days from the date of purchase. The provisions of this Limited Warranty only apply to the original purchaser. Please keep your original store sales receipt, as this proof of purchase will be required and must accompany warranty claims to Polygroup® or its designated agents. This Limited Warranty does not apply without proof of purchase; or should the purchaser modify or repair the product themselves or by unauthorized people; use non-Polygroup® parts or accessories with the product; use the product in contravention of the manufacturer’s instructions; use improper voltage; abuse the product in any way; or through accident or negligence. This Limited Warranty will not cover consequential damages, including claims for loss of water, pool chemicals, damage, or labor, normal wear-and-tear; nor acts of God outside the control of Polygroup®. Non-manufacturing defects, such as grasses that may grow through the ground cloth and/or pool liner are examples of which Polygroup® cannot be held responsible for.

IN NO EVENT SHALL Polygroup®, ITS AUTHORIZED AGENTS, RELATED ENTITIES, OR EMPLOYEES BE LIABLE TO THE BUYER OR ANY OTHER PARTY FOR DIRECT OR CONSEQUENTIAL DAMAGES. Some states or countries, or other jurisdictions, do not allow the exclusion or limitation of incidental or consequential damages, so the above limitation or exclusion may not apply to you.

This Limited Warranty is not extended to close-outs, factory seconds, or resold products (i.e. garage sales, online auctions, or online retailers not purchased directly from Polygroup®). Any issues with items purchased from these types of vendors / sellers will need to be addressed through these stores. Items purchased from seasonal stores will be treated with an “All Sales Final” Policy.

IMPORTANT SAFETY INSTRUCTIONS

When installing and using this product, basic safety precautions should always be followed, including the following:

READ AND FOLLOW ALL INFORMATION AND INSTRUCTIONS

Keep for future reference. Failure to follow these warnings and instructions can result in serious injury or death to users, especially children.

WARNING

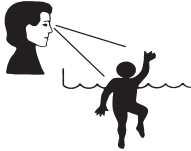

DANGER

PREVENT DROWNING!

CLOSELY WATCH CHILDREN WHO ARE IN OR NEAR THIS POOL. CHILDREN UNDER 5 ARE AT HIGHEST RISK FOR DROWNING. EMPTY POOL OR PREVENT ACCESS WHEN NOT IN USE.

NO DIVING!

SHALLOW WATER! YOU CAN BREAK YOUR NECK AND BE PARALYZED.

WARNING

DO NOT SIT ON OR LAY OVER POOL WALL

AVOID ENTRAPMENT! STAY AWAY FROM DRAINS & SUCTION FITTINGS. YOUR HAIR, BODY & JEWELRY CAN GET SUCKED INTO DRAIN. YOU COULD BE HELD UNDER WATER & DROWN. DO NOT USE POOL IF DRAIN OR SUCTION OUTLET COVER IS MISSING OR BROKEN.



- Set up the pool only on **LEVEL, STABLE, and COMPACT** soil.
 - **DO NOT** set up the pool on sand surface.
 - Excessive sand inside the pool will **DAMAGE** the pool liner and filtration system.
- Failure to follow these instructions will void the warranty.

NOTICE: CUSTOMERS WHO PURCHASE POOLS MAY BE REQUIRED BY LOCAL OR STATE LAW TO INCUR ADDITIONAL EXPENSES WHEN INSTALLING A POOL, IN ORDER TO COMPLY WITH STATE OR LOCAL LAWS REGARDING FENCING AND OTHER SAFETY REQUIREMENTS. CUSTOMERS SHOULD CONTACT THEIR LOCAL BUILDING CODE ENFORCEMENT OFFICE FOR FURTHER DETAILS. POLYGROUP® IS NOT RESPONSIBLE FOR ANY ADDITIONAL EXPENSES THAT YOU MAY INCUR.

Safety Care for Children

Drowning Risk:

- Assign an adult to be responsible for watching children in the pool. Give this person a "water watcher" tag and ask that they wear it the entire time they are in charge of supervising children in the pool. If they need to leave for any reason, ask this person to pass the "water watcher" tag and the supervision responsibility to another adult. **For replacement of the water watcher tag, visit www.polygroupstore.com.**
- Pool presents a drowning hazard even during filling and draining of the pool. Maintain constant supervision of children and do not remove any safety barriers until the pool is completely empty and stowed away.
- Children, especially children younger than five years, are at high risk of drowning. Drowning occurs silently and quickly and can occur in as little as 2 in (5 cm) of water.
- Keep children in your direct sight, stay close, and actively supervise them when they are in or near this pool and when you are filling and emptying this pool.
- When searching for a missing child, check the pool first, even if child is thought to be in the house.
- Do not leave toys inside pool when finished using, since toys and similar items might attract a child to the pool. Position furniture (for example, tables, chairs) away from pool, so that children cannot climb on it to gain access to the pool. After using pool, remove water to a level of ½ in (1 cm) or less.
- Locate pumps and filters in such a way that children cannot climb on them and gain access to the pool.

Swimming Pool Barriers

Important:

- Swimming pool barriers, which restrict access to the pool by small children, may be required by law. A barrier is necessary to provide protection against potential drowning and near drowning. Barriers are not a substitute for constant supervision of children.
- Keep unsupervised children from accessing the pool by installing fencing or other approved barrier around all sides of pool. State or local laws or codes may require fencing or other approved barriers. Check state or local laws and codes before setting up pool.
- See latest published edition of CPSC Pub. No. 362 found at www.poolsafely.gov.

Swimming Pool Equipment

- The use of artificial pool lighting is at the discretion of the pool owner. Lighting, when installed, should be in accordance with Article 680 of the National Electrical Code (NEC®) or its latest approved edition and in consultation with a licensed electrical professional.
- Keep all electrical lines, radios, speakers, and other electrical appliances away from the pool.
- Do not place pool near or under overhead electrical lines.
- For swimming pools, fountains, and similar installations, and any state or local code, all electrical components installed in and/or adjacent to an above-ground/on-ground residential swimming pool shall be installed in accordance with and shall comply with the requirements of the latest published edition of NFPA 70, National Electrical Code (NEC®) Article 680. For more information, visit www.nfpa.org.

Swimming Pool Awareness

Warning :

- **ADULT ASSEMBLY REQUIRED:** This pool may contain potentially hazardous sharp edges, sharp points, or small parts.
- **Do not install the pool on a slope or inclined surfaces, on soft or loose soil conditions (such as sand or mud), or on an elevated surface such as a deck, platform or balcony. It may collapse under the weight of the filled pool.**
- **TO AVOID DANGER OF SUFFOCATION:** Keep the plastic bag used in this product away from babies and children; do not use the bag in cribs, beds, carriages, or playpens. The plastic bag could block the nose and mouth and prevent breathing. The plastic bag is not a toy.
- If a drain or suction outlet cover is missing or broken, do not use the pool. Suction can cause body part entrapment, hair and jewellery entanglement, or drowning. Repair or replace the drain or suction outlet cover before using the pool again
- When using the pool at night, artificial lighting should be used to illuminate all safety signs, ladders, steps, deck surfaces, and pathways.
- The floor of the pool shall be visible at all times from the outside perimeter of the pool.
- Keep your pool clean and clear. The deepest part of pool must be visible at all times from outside of the pool.
- Call for emergency if needed.
- Basic lifesaving equipment, including one of the following, should be on hand at all times:
 - A light, strong, rigid pole (shepherd's crook) not less than 12' [3.66 m] long.
 - A 1/4" [6.35 mm] diameter rope as long as one and one half (1 1/2) times the maximum width of the pool or 50' [15.24 m], whichever is less, which has been firmly attached to a Coast Guard-approved ring buoy having an outside diameter of approximately 15" [38.1 cm], or similarly approved flotation device.
- The pool is subject to wear and deterioration. If not maintained properly, certain types of excessive or accelerated deterioration can lead to a failure of the pool structure that might release large quantities of water that could cause bodily harm and property damage.
- Never allow fooling around, diving, or jumping into or around the pool. This could lead to serious injury, paralysis or death. DO NOT ALLOW anyone to swim alone without supervision.
- Pool shall be located at a minimum distance of 6 ft (1.83 m) from any receptacle, and all 125-volt 15- and 20-ampere receptacles located within 20 ft (6.0 m) of the pool shall be protected by a ground fault circuit interrupter (GFCI), where distances are by measuring the shortest path the supply cord of an appliance connected to the receptacle would follow, without piercing a floor, wall, ceiling, doorway with hinged or sliding door, window opening, or other effective permanent barrier, to the inside wall of the pool.

Circulation Systems

- Follow written instructions regarding positioning of all equipment connected to the circulation systems and operating the components.
- Circulation equipment should be installed per manufacturer's instructions to provide proper mounting and support, to prevent damage from misalignment, settlement, and vibration, and to minimise the potential for the accumulation of debris and moisture. Please refer to pump's instruction manual.
- A replacement pump should never exceed the maximum flow rate marked on the suction fitting.

Ladder

- The ladder should be located on a solid base and is to be installed per the manufacturer's instructions.
- One person on the ladder at a time.
- This ladder is designed and manufactured for a specific pool wall height and/or deck of the pool.
- When entering/exiting the pool, face the ladder at all times.
- To prevent entrapment or drowning do not swim through, behind, or around the ladder.
- Remove and secure the ladder when pool is not occupied.

Pool Cover

Pool covers used for safety barriers shall comply with the latest published edition of ASTM F-1346, Standard performance specifications for safety covers and labeling requirements for all covers for swimming pools, spas, and hot tubs.

Chemicals

For safety's sake, ensure the deepest part of the pool is always visible. The user must properly maintain pool water clarity at all times. Check the pH and chlorine levels periodically, and make sure they are within the recommended limits. Additional water treatment chemicals might be needed from time to time. Have the water sample tested by a local pool supply store to determine if additional chemicals are needed. Turn on the pump for the recommended hours daily. If you are unsure of the time frames please refer to support.polygroupstore.com for the recommended Pump Operation Hours based on pool types and sizes. Clean and replace filter cartridge frequently. Replace only with genuine Polygroup®/Summer Waves® Brand filter cartridges. Refer to the Filter Pump manual for additional water care information.

Risk of Entrapment

- Entrapment Avoidance: There shall be no protrusions or obstruction in the swimming area, which may cause entrapment or entanglement of the user. If a suction outlet cover is missing or broken, do not use the pool. Suction can cause body part entrapment, hair and jewelry entanglement, evisceration, or drowning. Repair or replace the suction outlet cover before allowing the pool to be used.
- Never play or swim near drains or suction fittings. Your body or hair may be trapped, causing permanent injury or drowning.

Risk of Drowning

- Keep unsupervised children from accessing the pool by installing fencing or other approved barriers around all sides of pool. State or local laws or codes may require fencing or other approved barriers. Check state or local laws and codes before setting up the pool.
- Remove pool ladders after leaving the pool.
- Toys, chairs, tables, or similar objects that a young child could climb should be at least four feet (4') [121.92 cm] from the pool. The pump filter system should be positioned so as to prevent it from being used as a means of access to the pool by young children.

Diving Risk

- Above-ground/on-ground residential swimming pools are for swimming and wading only. No diving boards, slides, or other equipment are to be added to an above-ground/on-ground pool.
- Do not dive into this pool. Diving into shallow water can result in a broken neck, paralysis, or death.

Risk of Electrocutation

- Keep all electrical lines, radios, speakers, and other electrical appliances away from the pool.
- Do not place the pool near or under overhead electrical lines.

First Aid

- Keep a working phone and a list of emergency numbers near the pool.
- Become certified in cardiopulmonary resuscitation (CPR). In the event of an emergency, immediate use of CPR can make a lifesaving difference.

Special Warning

- Local building codes may require obtaining a building or electrical permit. The installer shall follow regulations on setback, barriers, devices, and other conditions.
- Safety signs shall comply with requirements of ANSI-Z535 and use signal wording.
- DO NOT attempt to assemble this pool in adverse weather conditions, windy conditions, or when the temperature is below 60°F.
- This is a storable pool, which should be disassembled and stored when temperatures are expected to fall below 32°F.
- Ensure that all pools and their related components that are installed in an indoor environment should comply with the ventilation requirements of ANSI/ASHRAE 62 or the latest published edition of Ventilation for acceptable indoor air quality, Table 2, Article 2.1.
- The placement of the pool and portable pools shall be set up so that they comply with local safety and building codes.

Extra Safety Warning

- When you touch the filter, pump, or electrical parts, be sure the ground under your feet is "Bone Dry."
- Connect power cords to a 3-wire grounding-type outlet only.
- Keep all breakable objects out of the pool area.
- Alcohol consumption and pool activities do not mix. Never allow anyone to swim, dive, or slide while under the influence of alcohol or drugs.
- Severe electrical shock could result if you install your filter pump on a deck. The pump or filter could fall into the water, causing severe shock or electrocution.
- Do not allow roughhousing and fooling around
- Do not engage in extended breath holding activities underwater; you may black out and drown.
- Install pool ladder(s) or a staircase for entry and exit from the pool.
- Check regularly for signs of wear on the liner or any loose parts that could make the pool unsafe.
- Instruct pool users about the proper use of all pool ladder(s) and staircases.
- Check all nuts and bolts regularly to ensure that the ladder stays sturdy.
- Please contact pool site dealer or manufacturer for additional safety signs if deemed necessary.
- For pool service, choose a certified pool professional. For additional safety information, see www.APSP.org

Consumer Awareness Booklets and Information Source

CONTACT: U.S. Consumer Product Safety Commission at www.cpsc.gov/safety-education/safety-guides/pools-and-spas, Pub. #362 "Safety Barrier Guidelines for Home Pools."

- The Sensible Way to Enjoy Your Above-ground/On-ground Swimming Pool.
- Children Aren't Waterproof.
- Layers of Protection.
- Pool and Spa Emergency Procedures for Infants and Children.
- Be Safety Aware Copies of the above brochures are available free from the APSP. Go to: www.APSP.org

Safety Education Programs and Materials

Educational programs and materials (i.e., seminars, workshops, brochures, videos, instructional guides) are available from the APSP, other aquatic safety groups, and by private firms. As a means of communicating useful safety information to pool owners/operators and users, industry members are permitted to provide such information to owners/operators and to request or require owners/operators to sign a statement that they have received, read, and will follow the guidelines.

Other sources of safety information:

- www.cdc.gov
- www.cpsc.gov
- www.drowningpreventionalliance.com
- www.nspf.org
- www.safekids.org

NSF NSF International

P.O. Box 130140
789 N. Dixboro Road
Ann Arbor MI 481105
Contact: 800-673-6275 or 734-769-8010
www.nsf.org

ANSI American National Standards Institute

25 West 43rd Street, New York NY 10036
Contact: 212-642-4900
www.ansi.org

ASTM ASTM International (formerly American Society of Testing & Materials)

100 Barr Harbor Drive, P.O. Box C700 West Conshohocken, PA 19428-2959
Contact: 877-909-2786 (USA & CANADA) or 610-832-9585 (International)
www.astm.org

APSP Association of Pool & Spa Professionals

(formerly National Spa and Pool Institute)
2111 Eisenhower Avenue, Ste. 500
Alexandria VA 22314-4679
Contact: 703-838-0083
www.apsp.org

NEC National Electrical Code (see NFPA)

NFPA National Fire Protection Association
1 Batterymarch Park, Quincy MA 02169-7471
Contact: 800-344-3555 (U.S. & CANADA) or 617-770-3000 (International)
www.nfpa.org

NSPI National Spa and Pool Institute (see APSP)

UL Underwriters Laboratories
333 Pfingsten Road, Northbrook IL 60062-2096
Contact: 877-854-3577 or 847-272-8800
www.ul.com

ASME American Society of Mechanical Engineers

Two Park Avenue, New York NY 10016-5990
Contact: 800-843-2763 (U.S. & CANADA) or 973-882-1170 (Outside N. America)
www.asme.org

Filtration Systems

Any equipment connected to the circulation systems shall be positioned so as to prevent their being used as a means of access to the pool by young children. (See the latest published edition of ANSI/APSP-8 Model Barrier Code for Residential Swimming Pools, Spas, and Hot Tubs.)

Barrier

Barrier is necessary to provide protection against potential drowning and near drowning, and barriers are not a substitute for the constant supervision of children. (See latest published edition of ANSI/APSP-8 Model Barrier Code for Residential Swimming Pools, Spas, and Hot Tubs.)









Risk of Drowning, Entrapment, and Diving Accidents

Publications are available that describe the risk of drowning, entrapment, and diving accidents. Available publications related to pool safety include the Association of Pool and Spa Professionals' (APSP) booklets entitled: The Sensible Way to Enjoy Your Above-ground/On-ground Swimming Pool, Children Aren't Waterproof, Pool and Spa Emergency Procedures for Infants and Children, Layers of Protection, and the latest published edition of ANSI/APSP-8 Model Barrier Code for Residential Swimming Pools, Spas, and Hot Tubs.

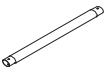
Installer Responsibilities

All of these components shall be positioned so as to prevent their being used as a means of access to the pool by young children. All safety signs shall be affixed above the water line according to manufacturer's instructions. (See the latest published edition of ANSI/APSP-8 Model Barrier Code for Residential Swimming Pools, Spas, and Hot Tubs.)

PARTS LIST

							
Elite Frame Pool	Pool Liner	Horizontal Beam	Vertical Leg	T-Fitting	Easy Link T-Fitting	Leg Cap	Pre-installed V-Shaped Spring Pin (with 1 extra)
Pool Size	Qty.	Qty.	Qty.	Qty.	Qty.	Qty.	Qty.
12'x30" (366x76 cm)	1	12	12	11	1	12	12
12'x48" (366x122 cm)	1	12	12	11	1	12	12
14'x36" (427x91 cm)	1	14	14	13	1	14	14
14'x42" (427x107 cm)	1	14	14	13	1	14	14
15'x42" (457x107 cm)	1	15	15	14	1	15	15
15'x48" (457x122 cm)	1	15	15	14	1	15	15
16'x42" (488x107 cm)	1	16	16	15	1	16	16
16'x48" (488x122 cm)	1	16	16	15	1	16	16
17'x48" (518x122 cm)	1	17	17	16	1	17	17
18'x48" (549x122 cm)	1	18	18	17	1	18	18
18'x52" (549x132 cm)	1	18	18	17	1	18	18
20'x48" (610x122 cm)	1	20	20	19	1	20	20
22'x52" (671x132 cm)	1	22	22	21	1	22	22
24'x48" (732x122 cm)	1	24	24	23	1	24	24
24'x52" (732x132 cm)	1	24	24	23	1	24	24
26'x52" (792x132 cm)	1	26	26	25	1	26	26

SETUP INSTRUCTIONS

Before assembling your product, please take a few minutes to check the contents and become familiar with all the parts.

WARNING - DO NOT overfill the pool and / or allow people to lay over or sit on pool wall - DOING SO CAN CAUSE PERMANENT INJURY!
DRAIN pool to the proper level after a heavy rain. The Maximum Water Level FILL LINE is printed on the pool liner.

TIP: It will be much easier to install your pool if you unfold it and let it lay in direct sunlight for about 2 hours prior to installation. This will help to ensure a wrinkle-free fit because the pool material will be more pliable allowing it to form into shape during installation.

WARNING - IMPORTANT! SITE MUST BE LEVEL, STABLE, COMPACTED SOIL.

- The pool must be assembled on a smooth and level site of firm soil that is free of stones, gravel, sticks, blacktop, or other oil base compounds.
- Before setting up your pool, it is recommended that you clear the area of hardy grasses. Certain types of vigorous grasses such as St. Augustine and Bermuda can grow through the liner. A ground cloth or tarp may be helpful in preventing this from occurring. Grass growing through the liner is not covered under warranty.
- Do not install pool on a wooden deck or any type of wooden surface. You cannot use sand and/or uncompacted soil to provide a level surface for this pool; it will only wash out.
- FAILURE TO FOLLOW ALL OF THESE INSTRUCTIONS WILL CAUSE POOL TO COLLAPSE AND WILL VOID THE WARRANTY!

Site Preparation

- Select a level area, and completely remove all debris, twigs, stones, etc. DO NOT select an area under overhead electrical lines, trees, or within 15 feet of a house, building, etc.
- The pool shall be located a minimum distance of 6ft (1.83m) from any electrical receptacle.
- All 125 volt, 15 and 20 ampere receptacles located within 20ft (6.0m) of the pool shall be protected by a ground fault circuit interrupter (GFCI). The 20ft (6m) distance is measured via the shortest straight line distance the supply cord would follow without piercing a floor, wall, ceiling, doorway, window, or other permanent barrier.
- Contact your local utilities, checking that no underground cables, telephone lines, gas lines, etc. run beneath the area you have selected.

Setup Instructions

1. Locate a level and flat area to set up the pool. Make sure the ground is free from sharp objects as they may puncture the pool.
2. Carefully unfold the pool liner in the area selected and inspect the seams for manufacturing defects.
3. It is recommended to let the pool sit out in direct sunlight for about 2 hours prior to installation (see TIP above).
4. LIFT the pool liner across the ground. DO NOT drag the liner from one location to another location.
5. Locate the pool so that the pump opening is 10 to 21 feet away from the electrical outlet.
6. Remove all parts from the packaging.
7. Connect each Horizontal Beam **2** with a T-Fitting **4** to form as a set (see Figure 1).
 - a) Press and hold the push-button below the T-Fitting, then connect it to one end of the Horizontal Beam.
 - b) Push the Horizontal Beam and T-Fitting together and release the push-button. It should snap into place and lock the T-Fitting and Horizontal Beam together. If they are securely attached, you could feel the end of the O-Pin from the base of the Horizontal Beam.
 - c) Repeat Steps a) & b) for the other T-Fitting sets and one Easy Link T-Fitting **5** set (see Figure 2).

Horizontal Beam with T-Fitting Set

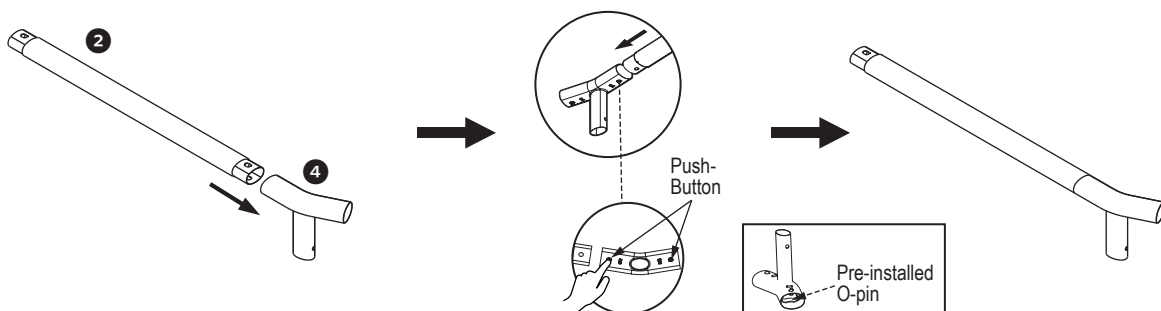

Figure 1

Horizontal Beam with Easy Link T-Fitting Set

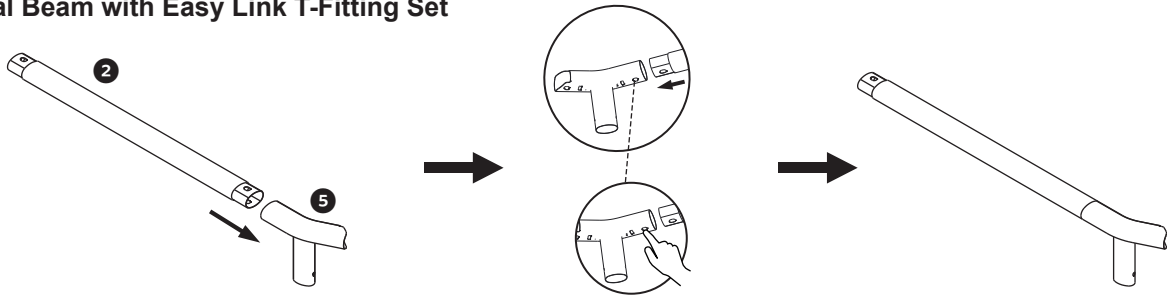

Figure 2

8. Insert the Vertical Legs (3) into the Leg Caps (6) (see Figure 3).

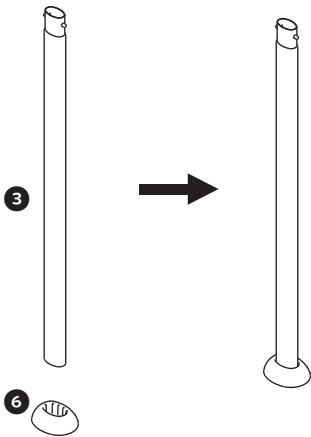

Figure 3

9a. Lay the pool liner on the ground (see Figure 4).

Note: Ensure the pool is between 10 to 21 feet away from any electrical outlets.

b. Place the connected parts around the pool liner, one set by one set near each top sleeve.

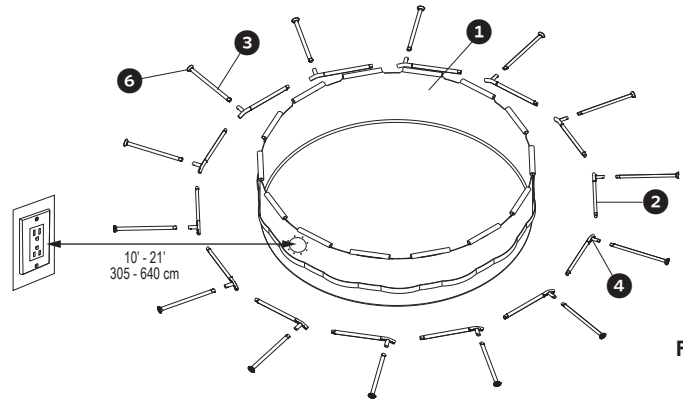

Figure 4

* Image for reference only

10a. Slide a set of Horizontal Beam with T-Fitting into one sleeve of the liner (see Figure 5).

Note: 1. Leave the set with Easy Link T-Fitting to be installed LAST.

2. Make sure the vertical part of the T-Fitting faces down and away from the liner to avoid puncturing the liner.

b. Slide the next set of Horizontal Beam with T-Fitting into the sleeve beside the first set (see Figure 6).

Then, link the open end of the horizontal beam with the T-Fitting of the first set.

Press the push-button while sliding the parts together. Release the push-button for the parts to snap into place and lock tight.

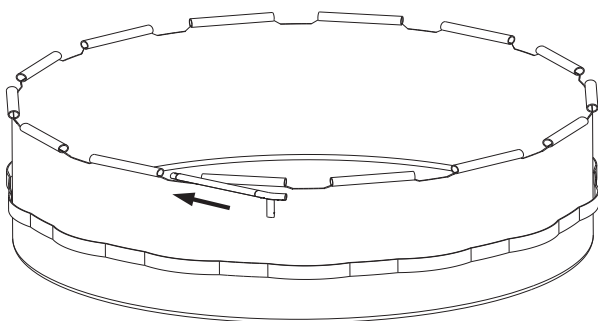

Figure 5

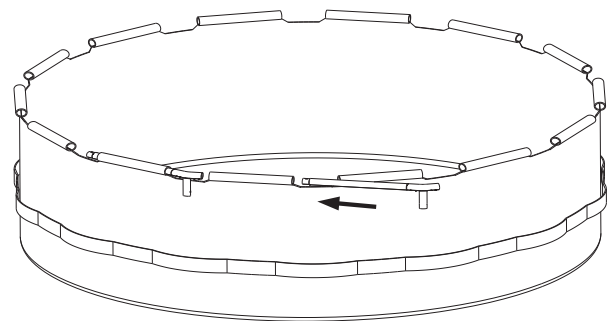

Figure 6

11. Continue to slide the sets of Horizontal Beams and T-Fittings through the remaining sleeves and link them together to create the top frame structure.
12. Connect the set of Horizontal Beam and Easy Link T-Fitting until you completed the full circle (see Figure 7).

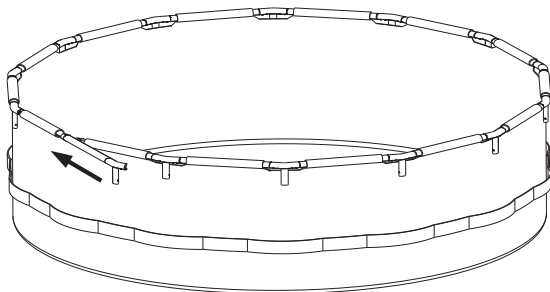
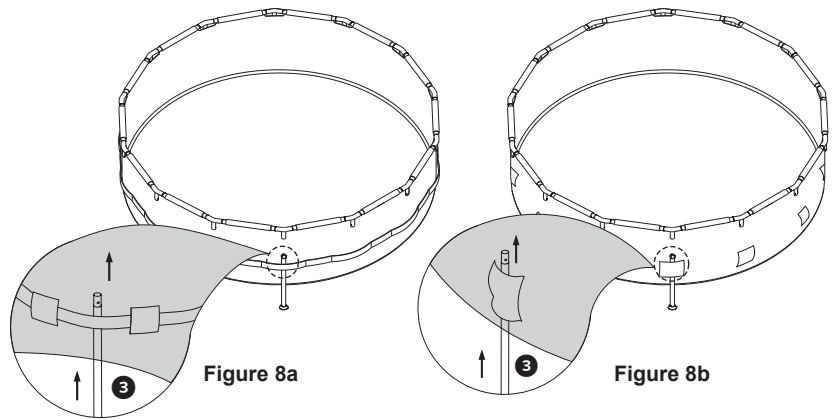

Figure 7

13. Carefully slide the connected Vertical Legs ③ with Leg Caps ⑥ up through the belts that runs around the middle of the pool (see Figure 8a). **Tip:** For smaller pools without a belt, slide the vertical legs up through the sleeves on the pool wall (see Figure 8b).



14. Look through the hole at the bottom of the T-fitting, as you insert the Vertical Leg ③ with Leg Cap ⑥, rotate it until the buttons align with the holes and pop out, locking the Vertical Leg in place (see Figure 9). Do this for all Vertical Legs.

Note: Each Vertical leg has a V-Shaped Spring Pin ⑦ pre-installed. There is an extra pin included with your pool parts.

Tip: To avoid distortion during the assembly of the pool frame, connect one Vertical Leg to every three T-Fitting so the frame can stand comfortably. Connect the rest of the Vertical Legs to finish assembling the pool.

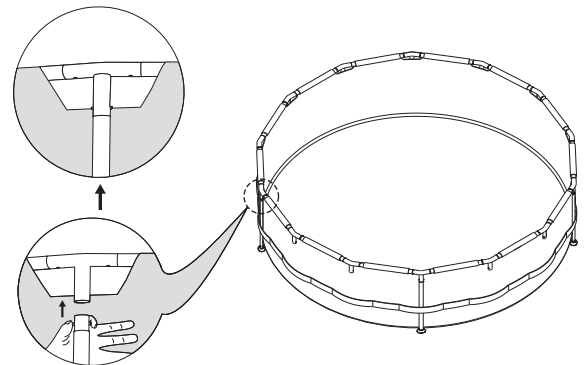

Figure 9

15. Go around and check all fittings, Push-buttons of O-Pins, Legs, and Beams are properly installed and secured in place. Make sure the drain fitting is plugged securely and the cap is in place (see Figure 10).

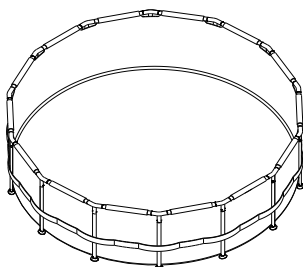

Figure 10

16. Fill up the pool with about an inch (1") [2.54 cm] of water. Stop filling and smooth out all the wrinkles from the pool floor, working outwards from the center, so that it fills evenly. Gently tug the Vertical Legs outwards to ensure all legs are vertical and perpendicular to the ground.

Note: If more than 1 to 2 inches (1"-2") [2.54 cm-5.08 cm] of water collects on any one side before the pool starts filling in the center, the pool is not level enough, and must be corrected.

17. Install the filtration system as per its instruction manual.
18. Continue to fill the pool to approximately 8 inches (8") [20.32 cm] below the top rim.

CAUTION:

- Not following the steps above will make the pool fill unevenly and it may lean to one side and collapse (see figure 11). Your pool should be straight and vertical to the ground. If your pool is leaning at all, the ground may not be level and you will need to start over.
- Do not press the T-Fitting push button when filling the water in the pool or using the pool. Only press the T-Fitting push button when the pool is empty.

WARNING!

FAILURE TO FOLLOW THE INSTRUCTIONS ABOVE WILL CAUSE POOL TO COLLAPSE WILL VOID THE WARRANTY.

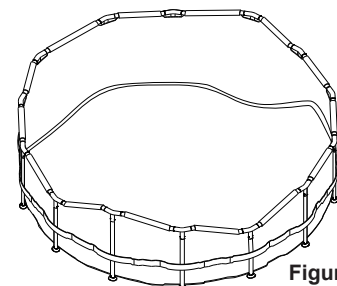
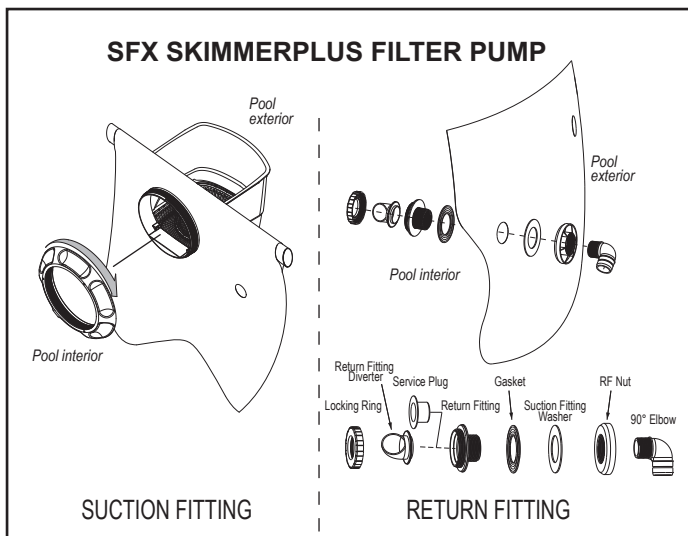
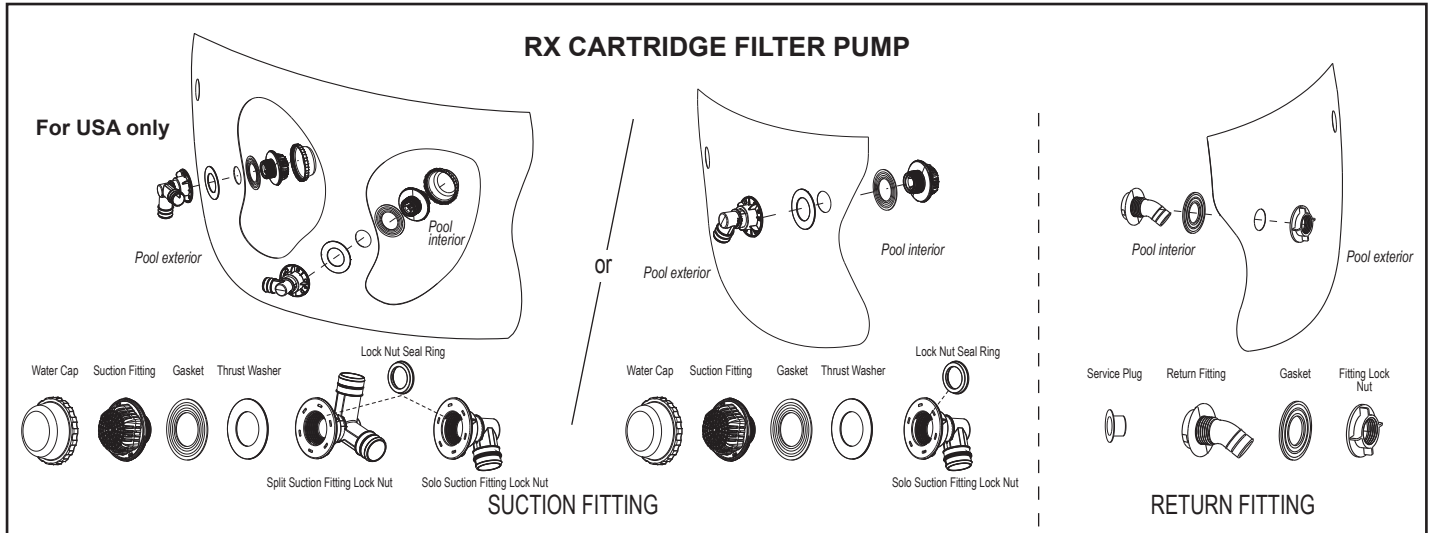

Figure 11

IMPORTANT: BEFORE ADDING WATER TO YOUR POOL YOU MUST INSTALL THE POOL WALL FITTINGS OR ENTIRE FILTRATION SYSTEM FIRST. BEFORE ADDING WATER TO YOUR POOL FOLLOW THE INSTRUCTIONS BELOW.

If your pool included openings or you are going to purchase a filter pump system, position the Suction & Return fitting locations so they are 10 to 21 feet from the electrical outlet you plan to use for the pool pump.

If your pool came with Fittings - Install both the Suction and Return fittings to the pool wall before filling the pool.



NOTE: For Sand Filter Pump / Cartridge Filter Pump CP2000-C, please follow the Sand Filter Pump / Cartridge Filter Pump CP2000-C owner's manual to set up the fitting. Please check the water pump's instruction manual for more instructions.

Please Note: The Black Rubber gasket (Gasket) should always be slid over the threaded plastic suction or return fitting and be on the inside before the fitting is placed through the pool wall to make a watertight connection. Make sure to put on both the Water Cap and the Service Plug while you fill your pool, or until you are ready to add a filtration system.

POOL MAINTENANCE & DRAINAGE

CAUTION: ALWAYS FOLLOW THE CHEMICAL MANUFACTURER'S DIRECTIONS, AND THE HEALTH AND HAZARD WARNINGS.

Do not add chemicals if the pool is occupied. This can cause skin or eye irritation. Concentrated chlorine solutions can damage the pool liner. In no event is Polygroup®, the buyers/retailers, or any other party liable for costs associated with the loss of pool water, chemicals, or water damage. Keep spare filter cartridges on hand. Replace cartridges every two weeks. We recommend the use of Polygroup® Filter Pump with all of our aboveground pools. To purchase a Polygroup® Filter Pump or other accessories, visit our website at support.polygroupstore.com or call Polygroup® Consumer Services.

EXCESSIVE RAIN: To avoid damage to the pool and overflowing, drain out the rainwater immediately so the water level stays below the Fill Line.

How to Drain Your Pool and Long-Term Storage

1. Check local regulations for specific directions regarding disposal of swimming pool water.
2. Remove the protective foam ring on the drainage cap.
3. Follow these steps for water drainage:

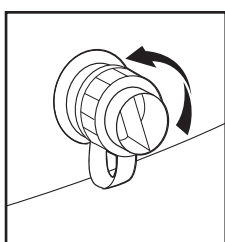

a) Turn the drain cap counterclockwise

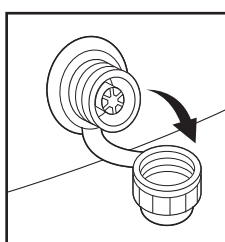

b) Return the drain cap from the valve

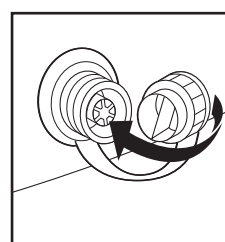

c) Flip the drain cap and reinsert it to the drain valve

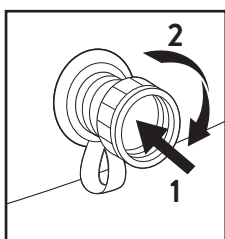

d) Push and turn the drain cap clockwise for about a quarter turn (90°) to unlock

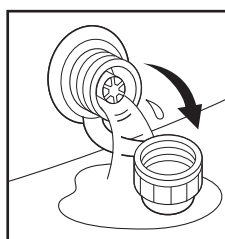

e) The drain valve is now open, water will begin to flow out.

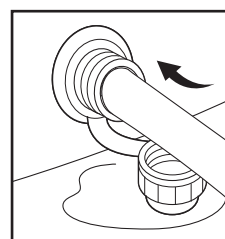

f) Attach a 5/8" garden hose to the drain valve

4. Place the other end of the garden hose in an area where the water can be safely drained away from the house and other nearby structures.
5. When the water stops draining, start lifting the pool from the side opposite to the drain valve to drain any remaining water and empty the pool completely.
6. After drainage, lock the drain valve and close the drain cap.

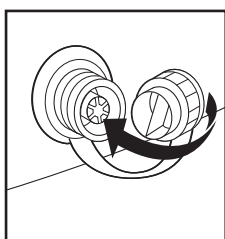

a) Flip the drain cap and reinsert it to the drain valve

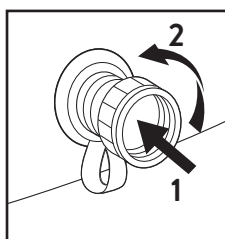

b) Push and turn the drain cap counterclockwise for about a quarter turn (90°) to lock

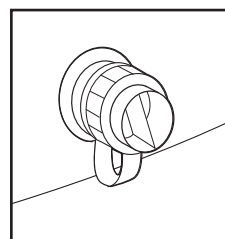

c) Close the drain cap

NOTE: NEVER step on the drain valve.

7. Remove all connecting parts. Detach the Easy Link T-Fitting from the Horizontal Beams first before detaching the others. To detach the T-Fitting from Horizontal Beams, press the push-button under each T-Fitting that locks the two parts together and pull.
8. Be sure that the pool and all parts are completely dry before storage. Air dry the liner in the sun until it is completely dry before folding (see drawing **1**).
Sprinkle some talcum powder to prevent the vinyl from sticking together and to absorb any residual moisture.
9. Create a square shape. Starting at one side, fold one-sixth of liner into itself twice. Do the same on the opposite side (see drawings **2** & **3**).
10. Once you have created two opposing folded sides, simply fold one over the other like closing a book (see drawings **4** & **5**).
11. Fold the two long ends to the middle (see drawing **6**).
12. Fold one over the other like closing a book, and finally compact the liner (see drawing **7**).
13. Store the liner and accessories in a dry, temperature-controlled storage location above 32°F (0°C) and below 104°F (40°C).
14. The original packaging can be used for storage.

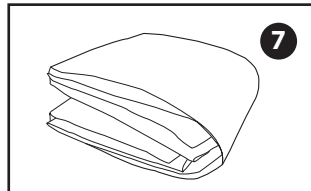
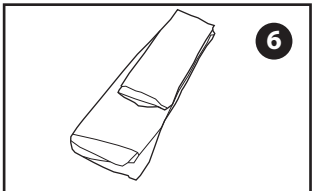
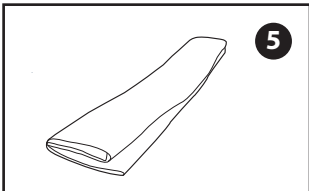
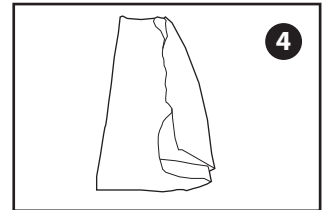
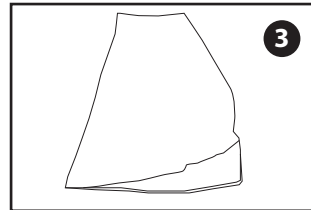
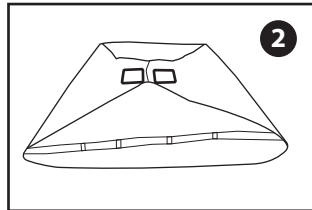
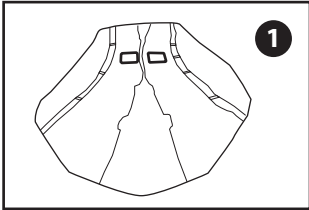

POOL STORAGE & WINTERIZING

This above-ground pool cannot be winterized and must be drained, disassembled, and properly stored if you live in an area where the temperature drops below 32°F (0°C). If you are in a warmer environment, please follow the instructions below.

After usage, you can easily empty and store away your pool in a safe place (see long term storage above). Some pool owners, in warmer climates however, may choose to leave their pool up all year round. In cold areas, where freezing temperatures occur, there can be a risk of ice damage to your pool. Leaving your above-ground pool set up in areas where the temperature drops below 32 degrees Fahrenheit (0 Celsius) voids the warranty.

Winterizing Your Above-Ground Pool

1. Clean the pool water thoroughly.
2. Remove the skimmer (if applicable) or any accessories attached to the threaded strainer connector. Replace strainer grid if necessary. Be sure all accessories parts are clean and completely dry before storage.
3. Unplug the Inlet and Outlet fitting from the inside of the pool (if applicable).
4. Remove the ladder (if applicable) and store in a safe place. Be sure the ladder is completely dry before storage.
5. Remove the hoses that connect the pump and filter to the pool.
6. Add the appropriate chemicals for the winter period. Consult your local pool dealer as to which chemicals you should use and how to use them. This can vary greatly by region.
7. Cover pool with Polygroup® Pool Cover. IMPORTANT NOTE: Polygroup® POOL COVER IS NOT A SAFETY COVER.
8. Clean and drain the pump, filter housing, and hoses. Remove and discard the old filter cartridge. Keep a spare cartridge for the next season.
9. Bring pump and filter parts indoors and store in a safe and dry area, preferably between 0°C (32°F) and 40°C (104°F).

POOL SAFETY SIGN

POST THIS WARNING NEAR YOUR POOL



WARNING

NO DIVING OR JUMPING SHALLOW WATER

DIVING MAY RESULT IN PERMANENT INJURY OR DEATH



- Be Safe.
- Children must be accompanied by an adult.
- Don't swim when using alcohol or drugs.
- Be familiar with the pool before swimming.
- No running, jumping, or horseplay in or around pool.
- No glass in pool area.



TO AVOID SERIOUS INJURY ALL POOL USERS MUST KNOW AND FOLLOW THESE SAFETY RULES.

POOL COVER SAFETY

IF YOU ARE GOING TO USE A POOL COVER, SOLAR COVER, OR SOLAR BLANKET, PLEASE READ THIS INFORMATION.

POOL COVER WARNING / SOLAR COVER WARNING / SOLAR BLANKET WARNING



WARNING

AVOID DROWNING RISK

STAY OFF THE COVER AND BLANKET—IT WILL NOT SUPPORT WEIGHT.

KEEP CHILDREN AWAY. CHILDREN OR OBJECTS CAN NOT BE SEEN UNDER COVER AND BLANKET.

REMOVE STANDING WATER—CHILDREN CAN DROWN ON TOP OF COVER.

REMOVE COVER AND BLANKET COMPLETELY BEFORE ENTRY OF SWIMMERS—ENTRAPMENT POSSIBLE.

NON-SECURED OR IMPROPERLY SECURED COVER AND BLANKET ARE A HAZARD.

FAILURE TO FOLLOW ALL INSTRUCTIONS MAY RESULT IN INJURY OR DROWNING.

THIS IS NOT A SAFETY COVER.

INSTALL COVER AND BLANKET WITH LABELS FACING UP.

USE DRAWSTRING TO SECURE COVER TO POOL. THIS COVER MEETS REQUIREMENTS DESCRIBED IN SPECIFICATION F-1346 (ASTM).

IMPORTANT

DO NOT USE A POOL COVER, SOLAR COVER, OR SOLAR BLANKET ON THIS POOL IF IT DOES NOT HAVE THIS TYPE OF WARNING LABEL ON THE COVER.

DANGER

Competent supervision and knowledge of the safety requirements are the only ways to prevent drowning or permanent injury in the use of this product!

Never leave young children unattended.

SUMMER WAVES^{MD}

PISCINE À TUBULURE ÉLITE

FR

POUR PISCINES HORS-SOL

Modèles de 3,66 m - 7,92 m (12' - 26')



LIRE ET GARDER CES INSTRUCTIONS POUR CONSULTATION ULTÉRIEURE

Pour obtenir des réponses aux questions les plus fréquentes, des vidéos de configuration et des conseils de dépannage, visitez le site support.polygroupstore.com ou appelez le service à la clientèle : +1 (888) 919-0070

**NE RETOURNEZ PAS L'ARTICLE
AU DÉTAILLANT**



Pour commander des pièces ou des accessoires veuillez consulter : polygroupstore.com



Si vous rencontrez un problème avec votre produit Polygroup^{MD}, nous vous prions de ne pas retourner le produit au lieu d'achat. Toute réclamation sous garantie doit être soumise directement à Polygroup^{MD}. Pour tout problème relatif à l'installation et au dépannage, visitez le site support.polygroupstore.com. Service à la clientèle : +1 (888) 919-0070. Vous pourriez devoir retourner le produit entier ou la pièce en question aux fins d'inspection et/ou réparation. Ne pas retourner les produits à Polygroup^{MD} sans avoir le numéro d'autorisation de renvoi.

TABLE DES MATIÈRES

Avertissement	3 ~ 6
Liste des pièces	7
Instructions d'installation	8 ~ 11
Entretien et vidange de la piscine	12 ~ 13
Hivernage et entreposage de la piscine	14
Signalisation de sécurité de la piscine	14
Couverture de sécurité de piscine	15

Garantie limitée

Polygroup^{MD} Trading Limited (ci-après « Polygroup^{MD} ») fabrique des produits de la meilleure qualité possible. Polygroup^{MD} offre une garantie de 90 jours à compter de la date d'achat pour la réparation ou le remplacement des produits de piscine. Les clauses de la présente garantie limitée peuvent être invoquées uniquement par l'acquéreur initial. Veuillez conserver le ticket de caisse de la boutique qui vous a vendu initialement votre produit. Cette preuve d'achat devra obligatoirement accompagner toute demande sous garantie faite à Polygroup^{MD} ou à ses agents agréés. La présente garantie limitée ne pourra pas être invoquée sans preuve d'achat, en cas de modification ou de réparation du produit par l'acquéreur lui-même ou par une personne non autorisée, d'utilisation de pièces ou accessoires qui ne sont pas fournis par Polygroup^{MD}, d'utilisation du produit contraire aux consignes du fabricant, d'utilisation d'une tension incorrecte, d'usage abusif quelconque du produit ou en cas d'accident ou de négligence. La présente garantie limitée ne couvrira pas les dommages indirects, y compris les demandes relatives à une perte d'eau, de produits chimiques pour piscine, des dommages-intérêts, la main d'œuvre, l'usure normale, ni les événements de force majeure indépendants de la volonté de Polygroup^{MD}. Les défauts qui ne sont pas des vices de fabrication, comme par exemple des herbes qui pourraient pousser à travers le tapis de sol et/ou le liner sont des exemples dont Polygroup^{MD} ne saurait être tenu responsable.

EN AUCUN CAS Polygroup^{MD}, SES AGENTS AGRÉÉS, SES ENTITÉS ASSOCIÉES OU SES EMPLOYÉS NE POURRAIENT ÊTRE TENUS RESPONSABLES ENVERS L'ACQUÉREUR OU TOUTE AUTRE PARTIE DE DOMMAGES DIRECTS OU INDIRECTS. Certains états, pays ou autres juridictions n'autorisent pas l'exclusion ou la limitation des dommages accidentels ou indirects, par conséquent la limitation ou l'exclusion suscitée peut ne pas vous concerner.

La présente garantie ne couvre pas les déstockages, les produits défectueux vendus par une usine ou les produits revendus (c.-à-d. produits issus de vide grenier, enchères en ligne ou commerçants en ligne qui ne sont pas achetés directement à Polygroup^{MD}). Tous les problèmes liés à des articles achetés auprès de ce type de commerçant / vendeur devront être résolus par ces commerces. Les articles achetés dans des boutiques éphémères seront traités dans le cadre d'une politique dite de « vente ferme ».

CONSIGNES DE SÉCURITÉ IMPORTANTES

Lors de l'installation et de l'utilisation de cet produit, respectez toujours des précautions de sécurité élémentaires, y compris les suivantes :

LISEZ ET RESPECTEZ TOUTES LES INFORMATIONS ET INSTRUCTIONS

Conserver pour consultation ultérieure. Ne pas respecter ces mises en garde et instructions peut provoquer des blessures graves ou la mort des utilisateurs, notamment des enfants.

⚠️ AVERTISSEMENT

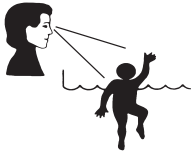

⚠️ DANGER

ÉVITEZ LES NOYADES!
SURVEILLEZ ÉTROITEMENT LES ENFANTS QUI SE TROUVENT DANS OU PRÈS DE CETTE PISCINE. LES ENFANTS DE MOINS DE 5 ANS SONT LES PLUS EXPOSÉS AU RISQUE DE NOYADE. VIDEZ LA PISCINE OU EMPÊCHEZ SON ACCÈS QUAND ELLE N'EST PAS UTILISÉE.

NE PLONGEZ PAS!
DANS DE L'EAU PEU PROFONDE, VOUS POUVEZ VOUS BRISER LE COU ET ÊTRE PARALYSÉ.

⚠️ AVERTISSEMENT

NE PAS S'ASSOIR OU S'ALLONGER SUR LA PAROI DE LA PISCINE

ÉVITEZ D'ÊTRE PIÉGÉ!
NE VOUS APPROCHEZ PAS DES DRAINS ET DES DISPOSITIFS D'ASPIRATION. VOS CHEVEUX, VOTRE CORPS ET VOS BIJOUX PEUVENT ÊTRE ASPIRÉS DANS LE DRAIN. VOUS POURRIEZ ÊTRE TIRÉ SOUS L'EAU ET VOUS NOYER. N'UTILISEZ PAS LA PISCINE SI LE DRAIN OU LE COUVERCLE DU DRAIN DE FOND EST MANQUANT OU BRISÉ.



- Installez la piscine exclusivement sur un sol **HORIZONTAL, STABLE** et **DENSE**.
- **NE PAS INSTALLER** la piscine sur un sol de sable.
- Un excès de sable dans la piscine peut **ENDOMMAGER** la surface et le système de filtration de la piscine. Ne pas respecter ces consignes annule la garantie.

REMARQUE : LES LOIS NATIONALES OU LOCALES PEUVENT EXIGER DES CLIENTS ACHETANT UNE PISCINE DE PAYER DES FRAIS SUPPLÉMENTAIRES LORS DE L'INSTALLATION D'UNE PISCINE POUR ÊTRE CONFORME AUX LOIS NATIONALES ET LOCALES RELATIVES AU CLÔTURAGE ET À D'AUTRES EXIGENCES DE SÉCURITÉ. LES CLIENTS DOIVENT CONTACTER L'AGENCE LOCALE CHARGÉE DE L'APPLICATION DU CODE DE CONSTRUCTION POUR PLUS DE DÉTAILS. POLYGROUP^{MD} NE PEUT ÊTRE TENU RESPONSABLE DES FRAIS SUPPLÉMENTAIRES QUE VOUS POURRIEZ ENGAGER.

Sécurité des enfants

Risque de noyade :

- Désignez un adulte comme responsable de la surveillance des enfants dans la piscine. Donnez à cette personne une carte « surveillant de baignade » et demandez-lui de la porter pendant toute la durée où elle est en charge de la surveillance des enfants dans la piscine. Si elle doit s'éloigner, demandez-lui de donner la carte « surveillant de baignade » et la responsabilité de la surveillance à un autre adulte. **Pour obtenir des cartes de surveillant de baignade de rechange, allez sur le site : www.polygroupstore.com.**
- La piscine présente un risque de noyade, même pendant son remplissage et sa vidange. Maintenez une supervision constante des enfants et ne retirez aucune barrière de sécurité tant que la piscine n'est pas complètement vidée et rangée.
- Les enfants, notamment les jeunes enfants de moins de cinq ans, présentent un risque de noyade très élevé. La noyade se produit en silence et rapidement, la noyade peut se produire dans une profondeur d'eau aussi réduite que 5 cm (2 po).
- Veillez à toujours garder un contact visuel direct avec les enfants, restez près d'eux et surveillez-les activement quand ils sont dans ou près de cette piscine et quand vous la remplissez ou la videz.
- Lors de la recherche d'un enfant manquant, vérifiez d'abord la piscine, même si vous pensez que l'enfant est dans la maison.
- Ne laissez pas de jouets dans la piscine quand vous avez fini de l'utiliser, car les jouets et les objets similaires peuvent attirer un enfant dans la piscine. Placez les meubles (par exemple les tables et les chaises) loin de la piscine pour que les enfants ne puissent pas grimper dessus afin d'accéder à la piscine. Après utilisation de la piscine, videz l'eau jusqu'à ce qu'il ne reste plus qu'une profondeur maximale de 1 cm (0,5 po).
- Placez les pompes et les filtres en sorte que les enfants ne puissent pas grimper dessus et accéder à la piscine.

Barrières de piscine

Important :

- Les barrières de piscine, qui restreignent l'accès des jeunes enfants à la piscine, peuvent être exigées par la loi. Une barrière est nécessaire pour fournir une protection contre les noyades et quasi-noyades potentielles. Les barrières ne sont pas des substituts à la supervision constante des enfants.
- Contrôlez constamment l'accès des enfants à la piscine en installant une clôture ou une autre barrière homologuée tout autour de la piscine. Les lois et réglementations locales peuvent exiger l'installation d'une clôture ou d'autres barrières homologuées. Prenez connaissance des lois et réglementations locales et nationales avant d'installer la piscine.
- Voir la dernière édition publiée de la publication n° 362 du CPSC disponible sur www.poolsafely.gov.

Équipement de piscine

- L'utilisation d'éclairage de piscine artificiel se fait à la discrétion du propriétaire de la piscine. L'éclairage, si installé, doit être conforme à l'article 680 du National Electrical Code (NEC®) ou de sa dernière édition approuvée et il doit être installé en consultation avec un électricien professionnel diplômé.
- Maintenez tous les câbles électriques, radios, haut-parleurs et autres appareils électriques éloignés de la piscine.
- Ne placez pas la piscine près ou sous des lignes électriques surplombantes.
- Pour les piscines, les fontaines et les installations similaires, ainsi que tout code local ou provincial, toutes les composantes électriques installées dans et / ou adjacents à une piscine résidentielle / hors terre doivent être conformes aux exigences de la dernière version publiée de la norme NFPA 70, Code national de l'électricité (NEC®) Article 680. Pour plus d'informations, visitez www.nfpa.org.

Connaissance de la piscine

Avertissement :

- **DOIT ÊTRE ASSEMBLÉ PAR LES ADULTES** : cette piscine peut contenir des bords coupants potentiellement dangereux, des pointes coupantes ou de petites pièces.
- **N'installez pas la piscine sur une pente ou une surface inclinée, ni sur un sol meuble ou mou (par exemple du sable ou de la boue), ni sur une surface surélevée (par exemple une terrasse, une plateforme ou un balcon) qui peut s'effondrer sous le poids de la piscine remplie.**
- **ÉVITER LE DANGER D'ÉTOUFFEMENT** : gardez le sac en plastique utilisé dans cet article loin des bébés et des enfants. N'utilisez pas le sac dans les berceaux, lits, poussettes et parcs pour bébé. Le sac en plastique peut boucher le nez et la bouche et empêcher la respiration. Le sac en plastique n'est pas un jouet.
- N'utilisez pas la piscine si un couvercle de vidange ou d'aspiration est manquant ou endommagé. L'aspiration peut entraîner le coincement d'une partie du corps, l'enchevêtrement des cheveux et des bijoux, ou la noyade. Réparez ou remplacez le couvercle de vidange ou d'aspiration avant de réutiliser la piscine.
- Lors de l'utilisation de la piscine la nuit, un éclairage artificiel doit être utilisé pour éclairer tous les signaux de sécurité, les échelles, les marches, les surfaces du pont et les allées.
- Le fond de la piscine doit être visible en permanence depuis le périmètre extérieur de la piscine.
- Maintenez votre piscine propre et limpide. La partie la plus profonde de la piscine doit être visible en permanence depuis la barrière extérieure de la piscine.
- Appelez des secours au besoin.
- Des équipements de sauvetage basiques doivent être disponibles immédiatement en permanence, parmi lesquels :
 - Une perche rigide, solide et légère (avec houlette) d'au moins 366 cm (12 pi) de long.
 - Une corde d'un diamètre minimal de 6,35 mm (1/4 po) dont la longueur est au moins 1,5 fois la largeur maximale de la piscine ou 15,24 m (50 pi), la plus petite des deux valeurs étant retenue, qui a été solidement attaché à une bouée couronne homologuée par les garde-côtes et dont le diamètre externe est d'environ 38,1 cm (15 po) ou un dispositif de flottaison homologué similaire.
- La piscine peut s'user et s'abîmer. Si elle n'est pas correctement entretenue, certains types de détériorations excessives ou accélérées peuvent conduire à l'effondrement de la structure de la piscine, ce qui peut provoquer le déversement de grandes quantités d'eau pouvant provoquer des blessures corporelles et des dommages matériels.
- N'autorisez jamais les jeux tapageurs, les plongeurs et les sauts dans et autour de la piscine. Cela pourrait entraîner des blessures graves, la paralysie ou la mort. **N'AUTORISEZ AUCUNE** personne à nager seule sans supervision.
- La piscine doit être placée à une distance minimale de 1,83 m (6 pi) de toute prise électrique, et toutes les prises électriques de 125 V 15 A ou 20 A situées à moins de 6,0 m (20 pi) de la piscine doivent être protégées par un disjoncteur différentiel de fuite à la terre (GFCI), avec les distances mesurées par le plus court chemin qui serait celui de la rallonge électrique d'un appareil branché dans une prise électrique sans percer de sol, de mur, de plafond, de porte battante ou coulissante, d'ouverture de fenêtre ou d'autres barrières permanentes effectives jusqu'à la paroi interne de la piscine.

Systèmes de circulation

- Suivez les instructions concernant le positionnement de tous les équipements connectés aux systèmes de circulation et le fonctionnement des composants.
- L'équipement de circulation doit être installé conformément aux instructions du fabricant pour que le support et la fixation soient appropriés, pour éviter les dommages dus à un mauvais alignement, à un tassement et à des vibrations, et pour minimiser le risque d'accumulation de débris et d'humidité. Consultez la notice d'utilisation de la pompe.
- La pompe de rechange ne doit jamais dépasser le débit nominal maximal spécifié sur le raccord d'aspiration.

Échelle

- L'échelle doit être située sur une base solide et doit être installée conformément aux instructions du fabricant.
- Il ne doit y avoir qu'une seule personne sur l'échelle à la fois.
- L'échelle doit être conçue et fabriquée pour une hauteur de paroi de piscine spécifique.
- Pour entrer et sortir de la piscine, restez en permanence face à l'échelle.
- Pour prévenir le piégeage ou la noyade, ne nagez pas à travers, derrière ou autour de l'échelle.
- Retirez et sécurisez l'échelle quand la piscine n'est pas utilisée.

Couverture de piscine

Les couvertures de piscine utilisées comme barrières de sécurité doivent être conformes à la dernière édition publiée de l'ASTM F-1346, aux spécifications de performance standards pour les couvertures de sécurité et aux exigences d'étiquetage pour toutes les couvertures de piscine, spa et jacuzzi.

Produits d'entretien

Par sécurité, veillez à ce que la partie la plus profonde de la piscine soit toujours visible. L'utilisateur doit veiller à ce que l'eau de piscine reste en permanence limpide. Contrôlez régulièrement le pH et le niveau de chlore, et vérifiez qu'ils sont dans les limites recommandées. Des produits chimiques de traitement de l'eau additionnels peuvent être requis de temps en temps. Faites tester un échantillon d'eau par une boutique locale d'articles d'entretien pour piscine afin de déterminer si des produits chimiques supplémentaires sont requis. Démarrez la pompe pendant les heures quotidiennes recommandées. En cas de doute sur les délais, consultez le site support.polygroupstore.com pour connaître les durées de fonctionnement recommandées pour la pompe, en fonction du type et de la taille de la piscine. Lavez et remplacez fréquemment la cartouche filtrante. Remplacez-la exclusivement par une cartouche filtrante d'origine de la marque Polygroup^{MD} / Summer Waves^{MD}. Consultez la notice de la pompe de filtration pour obtenir des informations supplémentaires d'entretien de l'eau.

Risque de piégeage

- Évitez le piégeage : il ne doit y avoir aucun objet saillant ou autre obstruction dans la zone de nage, car cela peut provoquer le piégeage ou l'étranglement de l'utilisateur. Si un bouchon de sortie d'aspiration est manquant ou cassé, n'utilisez pas la piscine. L'aspiration peut provoquer le piégeage d'une partie du corps, l'emmêlement des cheveux et des bijoux, l'éviscération et la noyade.
- Ne jouez jamais et ne nagez jamais près des raccords d'aspiration et de vidange. Votre corps ou vos cheveux pourraient être piégés, ce qui provoquerait des blessures irréversibles ou la noyade.

Risque de noyade

- Contrôlez constamment l'accès des enfants à la piscine en installant une clôture ou une autre barrière homologuée tout autour de la piscine. Les lois et réglementations locales peuvent exiger l'installation d'une clôture ou d'autres barrières homologuées. Prenez connaissance des lois et réglementations locales et nationales avant d'installer la piscine.
- Retirez les échelles de piscine avant de laisser la piscine sans surveillance.
- Les jouets, les chaises, les tables et les objets similaires sur lesquels un jeune enfant pourrait grimper doivent être éloignés d'au moins 4 pi (121,92 cm) de la piscine. Le système de la pompe de filtration doit être placé en sorte de ne pas pouvoir être utilisé comme moyen d'accès à la piscine par les jeunes enfants.

Risques posés par les plongeurs

- Les piscines résidentielles hors-sol/posées sont conçues exclusivement pour nager et patauger. Aucun plongeur, toboggan ou autre équipement ne doit être ajouté à une piscine hors-sol/posée.
- Ne plongez pas dans cette piscine. Plonger dans une faible profondeur d'eau peut provoquer une fracture du cou, la paralysie ou la mort.

Risque d'électrocution

- Maintenez tous les câbles électriques, radios, haut-parleurs et autres appareils électriques loin de la piscine.
- Ne placez pas la piscine près ou sous des lignes électriques surplombantes.

Premiers secours

- Veillez à ce qu'il y ait toujours un téléphone et la liste des numéros d'urgence près de la piscine.
- Obtenez un certificat en réanimation cardio-pulmonaire (RCR). En cas d'urgence, utilisez immédiatement la réanimation cardio-pulmonaire peut permettre de faire la différence entre la vie et la mort.

Mises en garde spéciales

- Les codes de la construction locaux peuvent exiger l'obtention d'un permis de travaux électriques ou de construction. L'installateur doit respecter les réglementations relatives aux retraits, barrières, appareils et autres installations.
- Les signaux de sécurité doivent être conformes aux exigences de ANSI-Z535 et utiliser les mentions d'avertissement appropriées.
- N'ESSAYEZ PAS d'assembler cette piscine par mauvais temps, par temps venteux ou quand la température est inférieure à 60 °F (15,6 °C).
- Ce produit est une piscine stockable qui doit être démontée et rangée quand une baisse de la température sous 32 °F (0 °C) est prévue.
- Vérifiez que toutes les piscines et leurs composants relatifs installés dans un environnement d'intérieur sont conformes aux exigences de ventilation de ANSI/ASHRAE 62 ou de la dernière édition publiée de la Ventilation pour la qualité de l'air intérieur acceptable (« Ventilation for acceptable indoor air quality »), tableau 2, article 2.1.
- Le positionnement de la piscine et des piscines portables doit être conforme aux codes de la construction et réglementations de sécurité locaux.

Consignes de sécurité supplémentaires

- Avant de toucher le filtre, la pompe ou des pièces électriques, vérifiez que le sol sous vos pieds est totalement sec.
- Branchez les câbles d'alimentation exclusivement dans une prise avec contact de mise à la terre.
- Maintenez tous les objets cassants hors de la zone de la piscine.
- Ne mélangez pas la consommation d'alcool et la baignade. Ne permettez jamais à quiconque de nager, de plonger ou de glisser sous l'influence de l'alcool ou de drogues.
- Une décharge électrique grave pourrait se produire si vous installez votre pompe à filtre sur une terrasse. La pompe ou le filtre pourrait tomber dans l'eau, provoquant un choc grave ou une électrocution.
- N'autorisez pas le chahut et les bousculades.
- N'effectuez aucune activité sous l'eau en retenant longtemps votre respiration, car vous risquez de perdre conscience et de vous noyer.
- Installez un ou plusieurs escaliers/échelles pour entrer et sortir de la piscine.
- Vérifiez régulièrement les signes d'usure sur la toile ou les pièces détachées qui pourraient rendre la piscine dangereuse.
- Instruisez les utilisateurs de la piscine sur l'utilisation appropriée de tous les escaliers et échelles de piscine.
- Inspectez tous les écrous et toutes les vis régulièrement pour vérifier que l'échelle est stable et solide.
- Contactez le fabricant ou le distributeur de piscine local pour obtenir des consignes de sécurité supplémentaires si cela est considéré nécessaire.
- Pour la maintenance de la piscine, contactez un professionnel agréé. Pour plus d'informations de sécurité, allez sur le site : www.APSP.org

Source et documents d'informations pour le consommateur

CONTACT : Commission américaine de la sécurité des produits de consommation à l'adresse www.cpsc.gov/safety-education/safety-guides/pools-and-spas, pub. n° 362 « Safety Barrier Guidelines for Home Pools » (Barrière de sécurité-Directives pour les piscines à domicile).

- The Sensible Way to Enjoy Your Above-ground/On-ground Swimming Pool (Comment profiter de votre spa ou de votre bain à remous de manière responsable).
- Children Aren't Waterproof (Les enfants ne sont pas étanches).
- Layers of Protection (Différents niveaux de protection).
- Pool and Spa Emergency Procedures for Infants and Children (Mesures d'urgence pour les bébés et les enfants dans les piscines et spas).
- Des exemplaires « Be Safety Aware » (Sensibilisation à la sécurité) des brochures susmentionnées sont disponibles gratuitement auprès de l'APSP. Allez à : www.APSP.org

Des matériels et programmes éducatifs d'information sur la sécurité

Programmes éducatifs et matériels (c.-à-d. des séminaires, ateliers, brochures, vidéos, guides) sont disponibles auprès de l'APSP, d'autres organismes de sécurité aquatique et de sociétés privées. Comme moyen de communication des informations de sécurité utiles aux opérateurs/propriétaires et utilisateurs de piscine, les industriels membres sont autorisés à fournir de telles informations aux opérateurs/propriétaires et à demander ou exiger que les opérateurs/propriétaires signent une déclaration indiquant qu'ils ont reçu, lu et respecteront les recommandations.

Autres sources d'informations sur la sécurité :

- www.cdc.gov
- www.cpsc.gov
- www.drowningpreventionalliance.com
- www.nspf.org
- www.safekids.org

NSF NSF International

P.O. Box 130140
789 N. Dixboro Road
Ann Arbor MI 481105
Contact : 800-673-6275 ou 734-769-8010
www.nsf.org

ANSI American National Standards Institute

25 West 43rd Street, New York NY 10036
Contact : 212-642-4900
www.ansi.org

ASTM ASTM International (anciennement American Society of Testing & Materials)

100 Barr Harbor Drive, P.O. Box C700 West Conshohocken, PA 19428-2959
Contact : 877-909-2786 (USA & CANADA) ou 610-832-9585 (international)
www.astm.org

Association APSP des professionnels de la piscine et du spa

(anciennement National Spa and Pool Institute)
2111 Eisenhower Avenue, Ste. 500
Alexandria VA 22314-4679
Contact : 703-838-0083
www.apsp.org

Code national de l'électricité NEC (voir NFPA)

NFPA National Fire Protection Association
1 parc de batteries, Quincy MA 02169-7471
Contact : 800-344-3555 (États-Unis et Canada) ou 617-770-3000 (international)
www.nfpa.org

Institut national des spas et piscines NSPI (voir APSP)

UL Underwriters Laboratories

333 Pfingsten Road, Northbrook IL 60062-2096
Contact : 877-854-3577 ou 847-272-8800
www.ul.com

ASME Société américaine des ingénieurs en mécanique

Deux Park Avenue, New York NY 10016-5990
Contact : 800-843-2763 (États-Unis et Canada) ou 973-882-1170
(hors Amérique du Nord)
www.asme.org

Systèmes de filtration

Tout équipement raccordé au système de circulation doit être positionnés en sorte de ne pas pouvoir être utilisé comme moyen d'accès à la piscine par les jeunes enfants. (Voir la dernière publication de la norme «ANSI/APSP-8 Normes pour barrières de piscines résidentielles, de spas et de cuves thermales».)

Barrière

Une barrière est nécessaire pour fournir une protection contre les noyades et quasi-noyades potentielles, mais les barrières ne sont pas un substitut à la supervision constante des enfants. (Voir la dernière publication de la norme «ANSI/APSP-8 Normes pour barrières de piscines résidentielles, de spas et de cuves thermales».)









Risques de noyade et de piégeage, et accidents de plongeon

Des publications sont disponibles décrivant les risques de noyade et de piégeage, et les accidents de plongeon. Les publications disponibles portant sur la sécurité des piscines comprennent les brochures de l'Association of Pool and Spa Professionals (APSP) intitulées : «Comment profiter de votre spa ou de votre bain à remous de manière responsable», «Les enfants ne sont pas étanches», «Mesures d'urgence pour les bébés et les enfants dans les piscines et spas», «Différents niveaux de protection», et la dernière publication de la norme «ANSI/APSP-8 Normes pour barrières de piscines résidentielles, de spas et de cuves thermales».

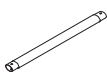
Responsabilités de l'installateur

Tous ces composants doivent être positionnés de sorte à ne pas pouvoir être utilisés comme moyen d'accès à la piscine par les jeunes enfants. Toutes les affiches de sécurité doivent être fixées plus haut que la ligne d'eau conformément aux instructions du fabricant. (Voir la dernière publication de la norme «ANSI/APSP-8 Normes pour barrières de piscines résidentielles, de spas et de cuves thermales».)

LISTE DES PIÈCES

	 1	 2	 3	 4	 5	 6	 7
Piscine Tubulaire Métallique	Liner de Piscine	Poutre Horizontale	Jambe Verticale	Jonction en T	Raccord rapide en T	Capuchon de Jambe	Cheville de ressort en V préinstallée (avec 1 extra)
Dimensions de la piscine	Qté	Qté	Qté	Qté	Qté	Qté	Qté
12'x30" (366x76 cm)	1	12	12	11	1	12	12
12'x48" (366x122 cm)	1	12	12	11	1	12	12
14'x36" (427x91 cm)	1	14	14	13	1	14	14
14'x42" (427x107 cm)	1	14	14	13	1	14	14
15'x42" (457x107 cm)	1	15	15	14	1	15	15
15'x48" (457x122 cm)	1	15	15	14	1	15	15
16'x42" (488x107 cm)	1	16	16	15	1	16	16
16'x48" (488x122 cm)	1	16	16	15	1	16	16
17'x48" (518x122 cm)	1	17	17	16	1	17	17
18'x48" (549x122 cm)	1	18	18	17	1	18	18
18'x52" (549x132 cm)	1	18	18	17	1	18	18
20'x48" (610x122 cm)	1	20	20	19	1	20	20
22'x52" (671x132 cm)	1	22	22	21	1	22	22
24'x48" (732x122 cm)	1	24	24	23	1	24	24
24'x52" (732x132 cm)	1	24	24	23	1	24	24
26'x52" (792x132 cm)	1	26	26	25	1	26	26

INSTRUCTIONS D'INSTALLATION

Avant d'assembler votre produit, prenez quelques minutes pour contrôler le contenu de l'emballage et vous familiariser avec toutes les pièces.

AVERTISSEMENT - NE REMPLISSEZ PAS excessivement la piscine et/ou n'autorisez personne à s'appuyer ou à s'asseoir sur la paroi de la piscine – CELA PEUT PROVOQUER DES BLESSURES IRRÉVERSIBLES! VIDEZ l'eau de la piscine jusqu'à un niveau approprié après de fortes précipitations. Le repère de niveau d'eau maximal FILL LINE figure sur le liner de la piscine.

CONSEIL: Il est beaucoup plus facile d'installer votre piscine si vous la déployez et l'étendez à la lumière directe sur soleil pendant 2 heures avant son installation. Cela favorise une installation sans plis, car cela assouplit le matériau de la piscine, ce qui lui permet de mieux épouser la forme requise pendant l'installation.

AVERTISSEMENT - IMPORTANT ! LE SITE D'INSTALLATION DOIT ÊTRE UN SOL COMPACTÉ, STABLE ET DE NIVEAU.

- Cette piscine doit être assemblée sur un sol de niveau, ferme, lisse et exempt de pierres, gravier, bâtons, bitume et autre composé d'hydrocarbure.
- Avant l'installation de votre piscine, il est recommandé de débarrasser la zone des herbes vivaces. Certains types d'herbes résistantes, comme le chiendent de boeuf ou pied-de-poule, peuvent pousser à travers la toile. Un tapis de sol ou une bâche peuvent aider à empêcher l'apparition de ce problème. La pousse d'herbes à travers la toile n'est pas un problème couvert par la garantie.
- N'installez pas la piscine sur une plateforme en bois ni aucun type de surface en bois. Vous ne devez pas utiliser de sable et/ou de sol non compacté pour obtenir une surface nivelée/horizontale sur laquelle installer cette piscine, car ce type de surface sera emportée par l'eau.
- NE PAS RESPECTER LES INSTRUCTIONS SUIVANTES PROVOQUERA L'EFFONDREMENT DE LA PISCINE ET ANNULERA LA GARANTIE!

Préparation du site

- Sélectionnez une aire horizontale et totalement exempte de débris, branches, pierres, etc. NE SÉLECTIONNEZ PAS un endroit surplombé par des lignes électriques, des arbres ou se trouvant à moins de 4,6 m (15 pi) d'une maison, d'un bâtiment, etc.
- La piscine doit être placée à une distance minimale de 1,83 m (6 pi) de toute prise électrique.
- Toutes les prises électriques de 125 V, 15 A et 20 A présentes à moins de 6,0 m (20 pi) de la piscine doivent être protégées par un disjoncteur différentiel de fuite à la terre (GFCI). La distance de 6 m (20 pi) doit être mesurée par la ligne droite la plus courte que suivrait le câble d'alimentation sans percer de sol, de mur, de plafond, de porte, de fenêtre, ni aucun autre obstacle.
- Contactez les fournisseurs locaux d'électricité, d'eau et de gaz pour vérifier qu'il n'y a pas de câbles sous terrain, de lignes téléphoniques, de conduites de gaz, etc., sous la zone que vous avez sélectionnée.

Consignes d'assemblage

1. Choisissez un sol plat et de niveau pour installer la piscine. Faites en sorte que le sol est exempt d'objets tranchants, car ils pourraient perforer la piscine.
2. Dépliez délicatement la toile de la piscine sur la zone choisie et inspectez les coutures pour vérifier qu'il n'y a pas de défauts de fabrication.
3. Il est conseillé de laisser la piscine dehors en plein soleil pendant environ 2 heures avant l'installation (Voir le conseil figurant plus haut).
4. SOULEVEZ la toile de piscine et posez-la sur le sol. Ne la glissez PAS d'un endroit à un autre.
5. Positionnez la piscine en sorte que l'ouverture pour la pompe soit éloignée de 3 à 6,4 m (10-21') de la prise électrique.
6. Retirez toutes les pièces de l'emballage.
7. Assemblez chaque longeron horizontal ② avec un raccord en T ④ pour obtenir un sous-ensemble (voir la Fig. 1).
 - a) Appuyez et maintenez le bouton-poussoir sous le raccord en T, puis assemblez-le à une des extrémités du longeron.
 - b) Assemblez le longeron et le raccord en T, puis relâchez le bouton-poussoir. Il doit s'enclencher et verrouiller le raccord en T sur le longeron.
 - c) Répétez les étapes a) et b) pour les autres ensembles de raccords en T et un ensemble de raccord en T rapide ⑤ (voir la Figure 2).

Longeron avec ensemble de raccord en T

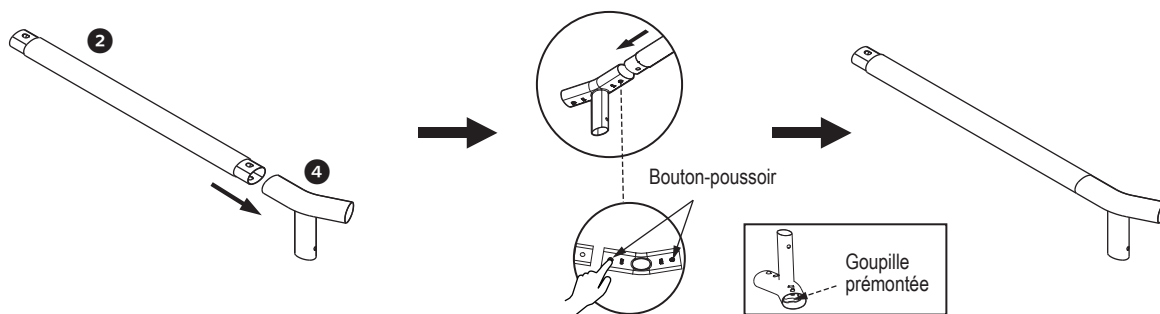

Figure 1

Longeron avec ensemble de raccord en T rapide

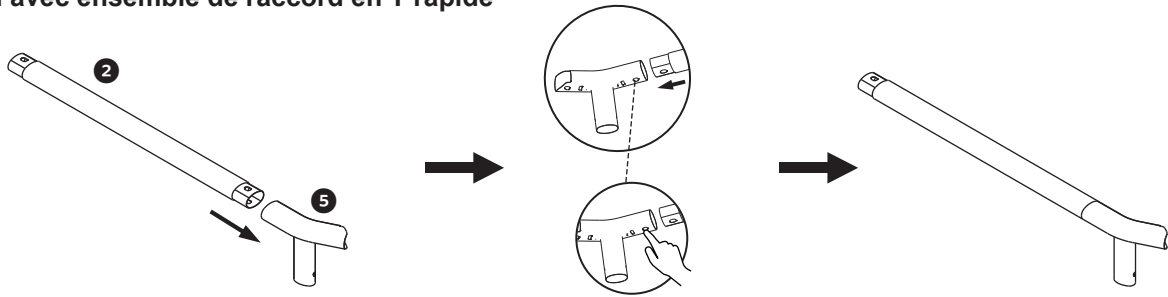

Figure 2

8. Insérez les jambes verticales 3 dans les pieds de jambes 6 (voir la Figure 3).

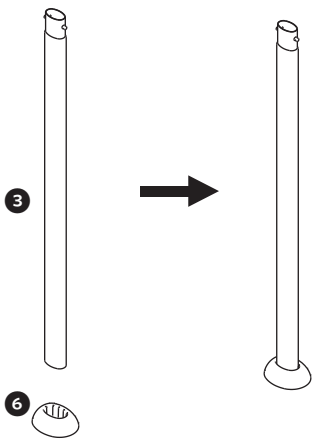

Figure 3

9a. Posez le liner de la piscine sur le sol (voir la Figure 4).

Remarque: assurez-vous que la piscine se trouve à 3 - 6 m de toute prise électrique.

b. Posez les éléments assemblés autour du liner de la piscine, chaque ensemble à proximité d'un manchon supérieur.

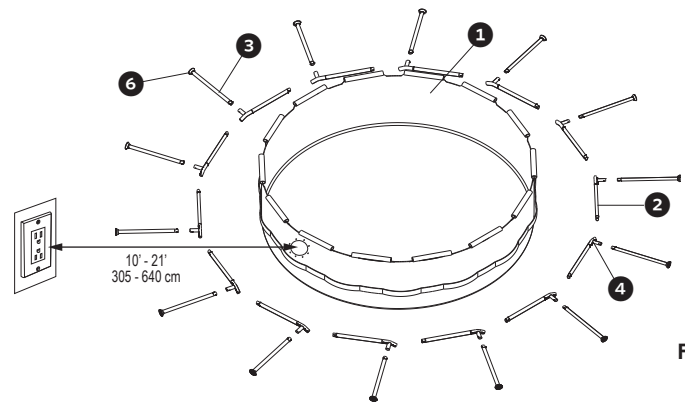

Figure 4

* Image pour référence seulement

10a. Glissez un ensemble de longeron avec raccord en T dans un manchon du liner (voir la Figure 5).

Remarque: 1. Laissez l'ensemble équipé du raccord en T rapide pour la FIN.

2. Assurez-vous que la partie verticale de chaque raccord en T soit orienté vers le bas et dans le sens opposé du liner pour éviter toute perforation du liner.

b. Glissez l'ensemble de longeron avec raccord en T suivant dans le manchon à côté du premier ensemble (voir la Figure 6).

Assemblez ensuite l'extrémité ouverte du longeron avec le raccord en T du premier ensemble.

Appuyez sur le bouton-poussoir lorsque vous assemblez les éléments. Relâchez le bouton-poussoir afin que les éléments s'enclenchent et se verrouillent.

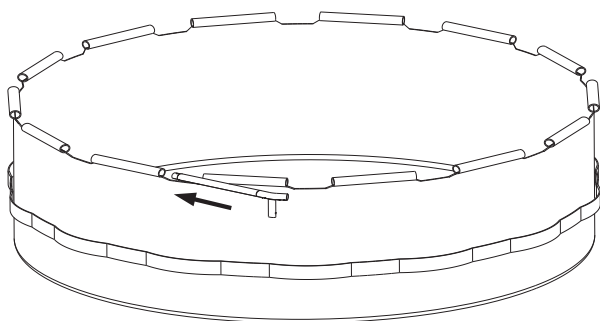

Figure 5

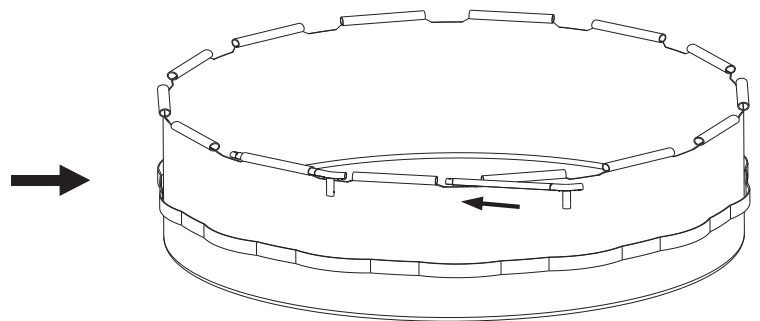

Figure 6

11. Continuez à glisser les ensembles de longerons avec raccords en T dans les manchons restants et assemblez-les pour obtenir la structure du cadre.
12. Assemblez l'ensemble de longeron avec raccord en T rapide lorsque vous avez assemblé le périmètre complet (voir la Figure 7).

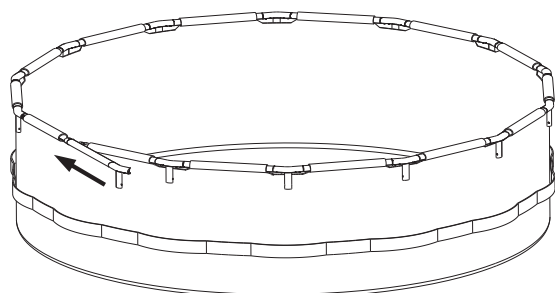

Figure 7

13. Glissez avec précaution les jambes assemblées ③ avec les pieds ⑥ à travers les sangles situées autour du milieu de la piscine (voir la Figure 8a).
Astuce: pour les piscines plus petites sans sangle, glissez les jambes à travers les manchons situés sur la paroi de la piscine (voir la Figure 8b).

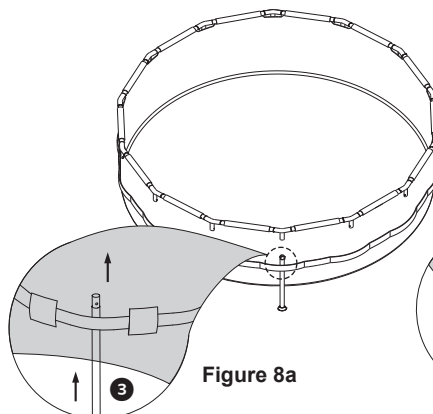

Figure 8a

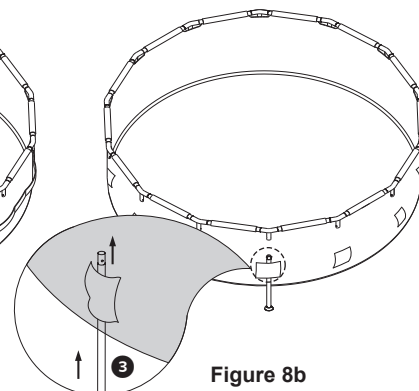

Figure 8b

14. Regardez à travers l'orifice en bas du raccord en T lorsque vous insérez la jambe ③ avec le pied ⑥, tournez-la jusqu'à ce que le bouton s'aligne sur les trous et en sorte, verrouillant ainsi la jambe (voir la Figure 9). Procédez ainsi pour toutes les jambes.

Remarque: chaque jambe est équipée d'une goupille à ressort en forme de V ⑦ prémontée. Une goupille de réserve est fournie avec les pièces de votre piscine.

Astuces: Pour éviter toute déformation pendant le montage du cadre de piscine, assemblez une jambe pour trois raccords en T de sorte que le cadre puisse tenir debout. Montez les jambes restantes pour terminer l'assemblage de la piscine.

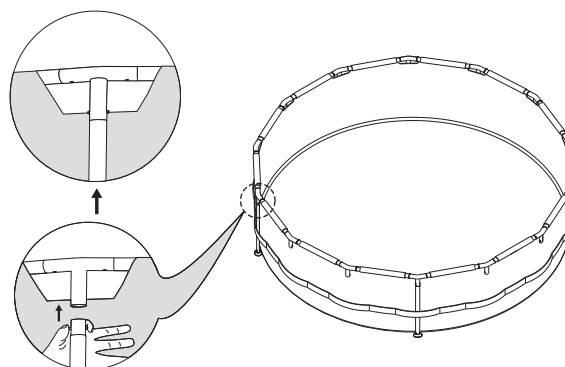

Figure 9

15. Faites le tour de la piscine et contrôlez le bon montage et verrouillage de tous les raccords, bouton-poussoirs de goupilles, jambes et longerons. Assurez-vous que le raccord de vidange est fermé correctement et que le capuchon est bien en place (voir la Figure 10).

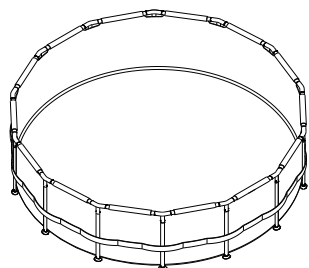

Figure 10

16. Remplissez la piscine d'eau sur env. 2,5 cm [1 pouce]. Interrompez le remplissage et lissez tous les plis au fond de la piscine, en procédant de l'intérieur vers l'extérieur, de sorte qu'elle se remplisse de manière homogène. Tirez doucement les pieds verticaux vers l'extérieur pour vous assurer que tous les pieds sont verticaux et perpendiculaires au sol.

Remarque: si plus de 2,5 à 5 cm [1 à 2 pouces] d'eau s'accumulent d'un côté de la piscine avant que l'eau n'atteigne le centre de la piscine, la piscine n'est pas suffisamment de niveau et doit être déplacée ou le sol nivelé.

17. Installez le système de filtration conformément à la description figurant dans le manuel d'emploi.
18. Continuez le remplissage de la piscine jusqu'à une hauteur d'env. 20 cm [8 pouces] sous le bord supérieur de la piscine.

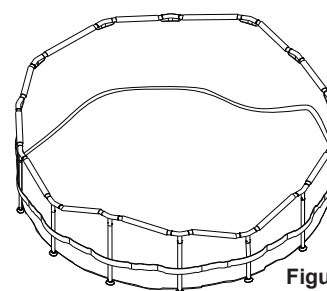

Figure 11

ATTENTION:

- si vous ne procédez pas conformément à la description figurant ci-dessus, la piscine peut se remplir d'une manière irrégulière, puis pencher d'un côté et s'effondrer (voir la Figure 11). Votre piscine doit être droite et perpendiculaire au sol. Si votre piscine penche, le sol n'est peut-être pas assez de niveau et vous devrez recommencer l'installation dès le début.
- N'appuyez pas sur le bouton-poussoir du raccord en T lorsque vous remplissez la piscine d'eau ou lorsque vous utilisez la piscine. N'appuyez sur le bouton-poussoir du raccord en T que lorsque la piscine est vide.

AVERTISSEMENT!

SI VOUS NE SUIVEZ PAS LES CONSIGNES FIGURANT CI-DESSUS, VOTRE PISCINE S'EFFONDRE, ENTRAÎNANT L'ANNULATION DE LA GARANTIE.

IMPORTANT : AVANT D'AJOUTER DE L'EAU À VOTRE PISCINE, VOUS DEVEZ INSTALLER LES RACCORDS MURAUX DE LA PISCINE OU LE SYSTÈME DE FILTRATION EN ENTIER. AVANT D'AJOUTER DE L'EAU À VOTRE PISCINE, SUIVEZ LES INSTRUCTIONS CI-DESSOUS.

Si votre piscine comporte des orifices ou que vous planifiez d'acheter une pompe de filtrage, identifier les endroits où se trouveront les raccords de succion et de retour de sorte qu'ils soient de 3 à 6,4 m des prises électriques que vous utiliserez pour la pompe de la piscine.

Si votre piscine est accompagnée de raccords, installez les tubes de succion et de retour d'eau sur la paroi de la piscine avant de la remplir d'eau.

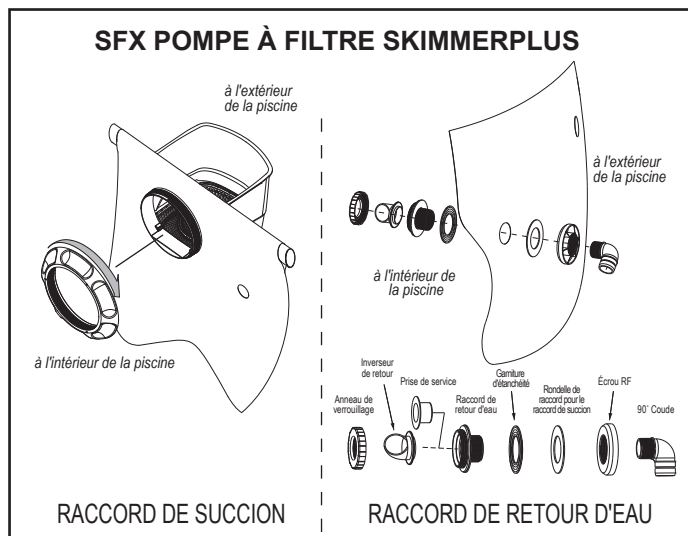
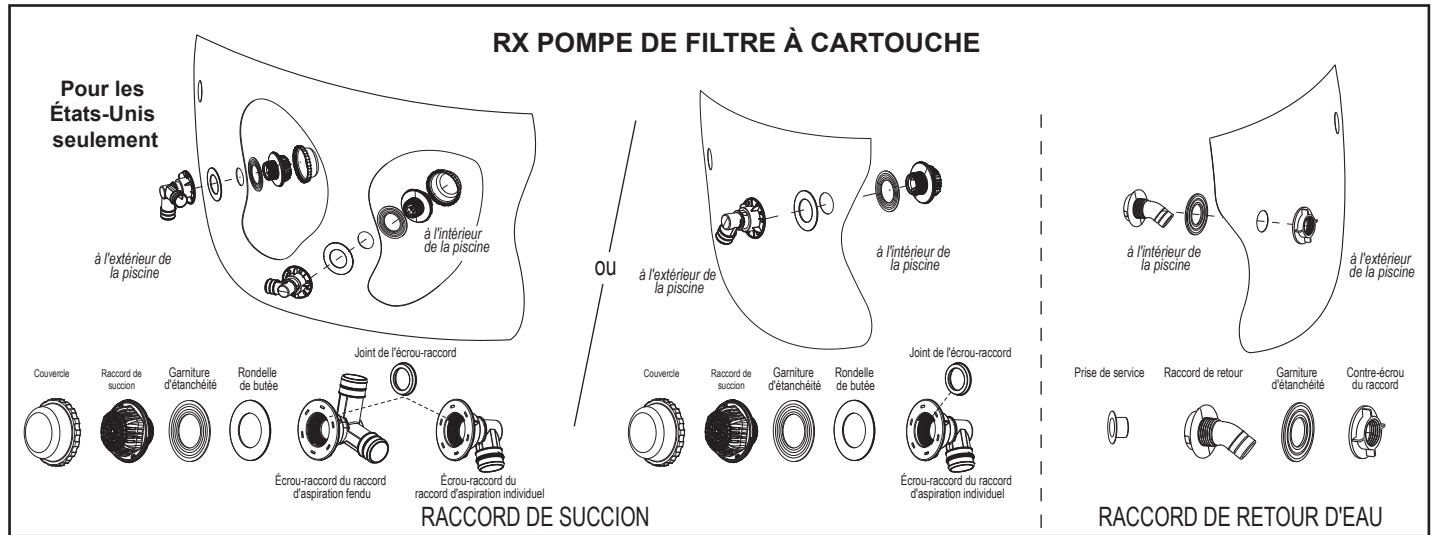

REMARQUE : Pour la Pompe À Filtrage Au Sable / CP2000-C Pompe À Filtrage Au Sable / CP2000-C Pompe À Filtrage Au Sable. Veuillez consulter le manuel d'instruction de la pompe à eau pour plus d'instructions.

Veillez noter : le joint de caoutchouc noir (Garniture d'étanchéité) doit toujours être placé par-dessus le raccord de succion ou de retour d'eau en plastique fileté et doit se trouver à l'intérieur avant que le raccord ne soit inséré dans la paroi de la piscine pour que le joint soit étanche. Assurez-vous de mettre le bouchon d'eau et la prise de service pendant que vous remplissez votre piscine ou jusqu'à ce que vous soyez prêt(e) à ajouter un système de filtration.

ENTRETIEN ET VIDANGE DE LA PISCINE

ATTENTION : RESPECTEZ TOUJOURS LES INSTRUCTIONS DES FABRICANTS DES PRODUITS DE TRAITEMENT ET LES MISES EN GARDE SANITAIRES ET DE SÉCURITÉ.

Ne rajoutez pas de produits chimiques s'il y a des baigneurs dans la piscine. Cela pourrait entraîner des irritations cutanées et oculaires. Les produits concentrés de chlore peuvent endommager la toile de la piscine. En aucun cas, Polygroup^{MD}, nos acheteurs/revendeurs ou une autre partie ne sont responsables des coûts associés à des pertes d'eau de piscine, de produits de traitement ou de dommages dus à l'eau. Ayez toujours des cartouches de filtre supplémentaires. Remplacez les cartouches toutes les deux semaines. Nous vous recommandons d'utiliser la pompe de filtre Polygroup^{MD} avec toutes nos piscines hors terre. Pour vous procurer une pompe de filtre ou tout autre accessoire Polygroup^{MD}, visitez notre site Web.support.polygroupstore.com ou communiquez avec le Service aux consommateurs de Polygroup^{MD}.

PLUIE EXCESSIVE : Pour éviter d'endommager la piscine et de trop la remplir, videz immédiatement l'eau de pluie qui élèvera le niveau d'eau au-dessus de la LIGNE DE REMPLISSAGE.

Vidange de la Piscine et Stockage de Long Terme

1. Prenez connaissance des réglementations locales concernant l'évacuation de l'eau des piscines.
2. Retirez l'anneau protecteur de mousse sur le bouchon de drainage.
3. Suivez les étapes prévues pour la vidange:

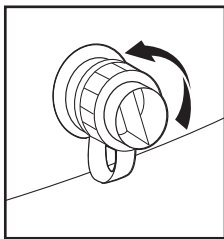

a) Tournez le bouchon de vidange dans le sens contraire des aiguilles d'une montre

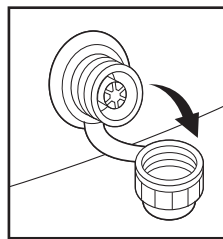

b) Retirez le bouchon de vidange de la soupape

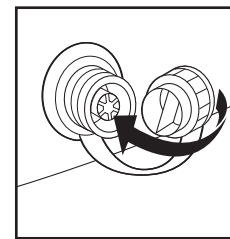

c) Retournez le bouchon de vidange et réinsérez-le dans la soupape de vidange

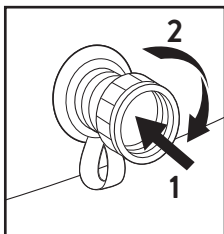

d) Poussez le bouchon de vidange et faites-le tourner dans le sens des aiguilles d'une montre d'environ un quart de tour (90°) pour déverrouiller

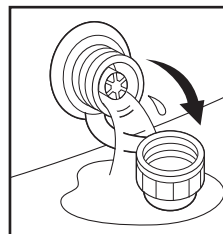

e) La soupape de vidange est maintenant ouverte, l'eau commence à s'écouler.

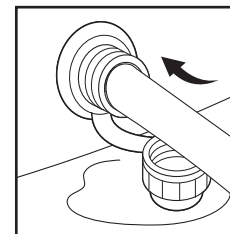

f) Branchez un tuyau d'arrosage de 5/8 de pouce (1,5 cm) sur la soupape de vidange

4. Placez l'autre extrémité du tuyau d'arrosage dans un endroit où l'eau peut s'écouler sans danger, à l'écart de la maison et d'autres structures voisines.
5. Lorsque l'eau arrête de s'écouler, commencez à soulever la piscine du côté opposé à la soupape de vidange pour vidanger l'eau éventuellement restante et vider complètement la piscine.
6. Après la vidange, verrouillez la soupape de vidange et fermez le bouchon de vidange.

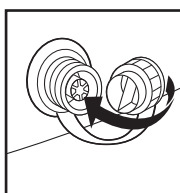

a) Retournez le bouchon de vidange et réinsérez-le dans la soupape de vidange

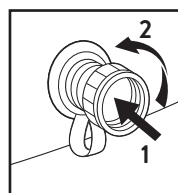

b) Poussez le bouchon de vidange et faites-le tourner dans le sens contraire des aiguilles d'une montre d'environ un quart de tour (90°) pour verrouiller

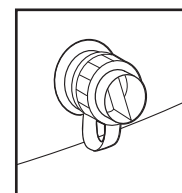

c) Fermez le bouchon de vidange

REMARQUE: NE MARCHEZ JAMAIS sur la soupape de vidange.

7. Retirez toutes les pièces de liaison. Démontez en premier le raccord en T rapide du longeron avant de démonter les autres raccords en T. Pour démonter le raccord en T du longeron, appuyez sur le bouton-poussoir sous le raccord en T, qui verrouille l'assemblage des deux éléments, puis tirez.
8. Veillez à ce que la piscine et toutes les pièces soient complètement sèches avant de les ranger. Séchez le liner à l'air libre au soleil jusqu'à ce qu'il soit complètement sec avant de le plier (Image ①). Saupoudrez un peu de talc pour empêcher le vinyle de coller et pour absorber l'humidité résiduelle.
9. Formez un carré avec le liner. Commencez par un côté, repliez un sixième du liner sur lui-même deux fois. Effectuez la même procédure sur le côté opposé (Images ② et ③).
10. Après avoir plié les deux côtés opposés, repliez-les simplement l'un sur l'autre comme si vous fermiez un livre (Images ④ et ⑤).
11. Repliez les deux extrémités longues vers le centre (Image ⑥).
12. Repliez-les l'une sur l'autre comme si vous fermiez un livre, puis compactez le liner (Image ⑦).
13. Stockez le liner et les accessoires dans un lieu sec, à une température comprise entre 32°F (0°C) et 104°F (40°C).
14. L'emballage d'origine peut être utilisé pour le stockage.

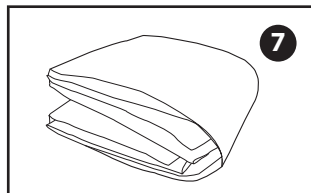
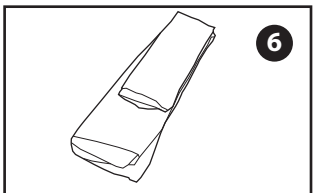
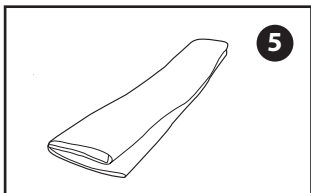
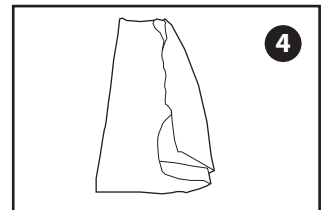
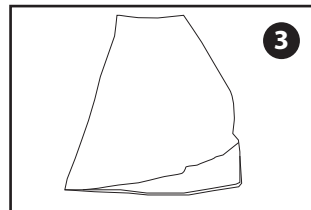
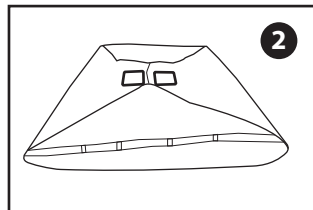
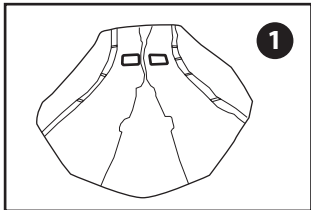

HIVERNAGE ET ENTREPOSAGE DE LA PISCINE

Cette piscine hors sol ne peut pas être mise en hivernage. Elle doit être drainée, désassemblée et correctement entreposée si vous vivez dans une région où la température tombe sous les 0°C (32°F). Si vous vivez sous un climat plus chaud, veuillez suivre les instructions détaillées ci-dessous. Après utilisation, vous pouvez facilement vider et ranger votre piscine dans un endroit sûr (voir la section sur l'entreposage à long terme plus haut). Certains propriétaires de piscine vivant dans des régions plus chaudes peuvent cependant choisir de garder leur piscine installée toute l'année. Dans les régions froides, s'il y a des températures inférieures à 0°C, il existe un risque que le gel détériore votre piscine. Laisser votre piscine installée dans une zone où la température tombe sous les 0°C (32°F) entraîne l'annulation de la garantie.

Hivernage de votre piscine hors-sol

1. Nettoyez complètement l'eau de la piscine.
2. Retirez l'écumeur (si applicable) et tous les accessoires fixés sur le raccord de la crépine filetée. Remplacez la grille de crépine si nécessaire. Vérifiez que tous les accessoires sont propres et complètement secs avant de les ranger.
3. Branchez les raccords d'entrée et de sortie depuis l'intérieur de la piscine.
4. Retirez l'échelle (si applicable) et rangez-la dans un endroit sûr. Vérifiez que l'échelle est complètement sèche avant de la ranger.
5. Retirez les tuyaux de raccordement de la pompe et du filtre de la piscine.
6. Ajoutez les produits de traitement appropriés à l'hiver. Consultez le distributeur de piscine local pour savoir quels produits de traitement utiliser et comment les utiliser. Cela peut fortement varier selon la région.
7. Recouvrez la piscine avec une Couverture de piscine Polygroup^{MD}. REMARQUE IMPORTANTE : LA COUVERTURE DE PISCINE Polygroup^{MD} N'EST PAS UNE COUVERTURE DE SÉCURITÉ.
8. Nettoyez et videz la pompe, le boîtier du filtre et les tuyaux. Retirez et jetez la cartouche filtrante usagée. Conservez une cartouche de rechange pour la saison suivante.
9. Rentrez la pompe et les éléments de filtre à l'intérieur et rangez-les dans un endroit sûr et sec, de préférence entre 0°C (32°F) et 40°C (104°F).

SIGNALISATION DE SÉCURITÉ DE LA PISCINE

AFFICHEZ CES MISES EN GARDE PRÈS DE VOTRE PISCINE



AVERTISSEMENT

NE PAS PLONGER OU SAUTER DANS L'EAU PEU PROFONDE

**PLONGER PEUT PROVOQUER DES BLESSURES
IRRÉVERSIBLES OU LA MORT**



- Soyez prudent.
- Les enfants doivent être accompagnés par un adulte.
- Ne nagez pas après avoir consommé de l'alcool ou des médicaments.
- Familiarisez-vous avec la piscine avant de nager.
- Ne pas courir, ne pas sauter et ne pas chahuter dans ou autour de la piscine.
- Il ne doit pas y avoir de verre dans la zone de la piscine.



**POUR ÉVITER LES BLESSURES GRAVES, TOUS LES UTILISATEURS DE LA PISCINE DOIVENT
CONNAÎTRE ET RESPECTER CES RÈGLES DE SÉCURITÉ.**

COUVERTURE DE SÉCURITÉ DE PISCINE

SI VOUS COMPTEZ UTILISER UNE COUVERTURE DE PISCINE, UNE TOILE SOLAIRE OU UNE COUVERTURE SOLAIRE, VEUILLEZ LIRE LES RENSEIGNEMENTS SUIVANTS.

AVERTISSEMENT RELATIF À LA COUVERTURE DE PISCINE
AVERTISSEMENT RELATIF À LA COUVERTURE SOLAIRE
AVERTISSEMENT RELATIF À LA TOILE SOLAIRE

AVERTISSEMENT

PRÉVENTION DES RISQUES DE NOYADE

NE VOUS APPUYEZ PAS SUR LA COUVERTURE ET LA TOILE - ILS NE SUPPORTERONT PAS LE POIDS.
TENEZ LES ENFANTS ÉLOIGNÉS DE LA COUVERTURE. LES ENFANTS OU LES OBJETS PEUVENT NE PAS ÊTRE PERÇUS SOUS LA COUVERTURE ET LA TOILE.

ÉLIMINEZ L'EAU STAGNANTE - LES ENFANTS PEUVENT SE NOYER SUR LE DESSUS DE LA COUVERTURE.
ENLEVEZ ENTIÈREMENT LA COUVERTURE ET LA TOILE AVANT L'ENTRÉE DES NAGEURS - RISQUE D'ENCHEVÊTREMENT POSSIBLE.

LES COUVERTURES QUI SONT MAL FIXÉES OU QUI NE LE SONT PAS DU TOUT PRÉSENTENT UN DANGER.
LE NON-RESPECT DE CES CONSIGNES PEUT ENTRAÎNER DES BLESSURES OU LA NOYADE.

CECI N'EST PAS UNE COUVERTURE DE SÛRETÉ.

INSTALLEZ LA COUVERTURE ET LA TOILE AVEC LES ÉTIQUETTES ORIENTÉES VERS LE HAUT.

UTILISEZ LES CORDONS DE SERRAGE POUR BIEN FIXER LA COUVERTURE À LA PISCINE. CETTE COUVERTURE SATISFAIT LES EXIGENCES DÉCRITES DANS LA NORME F-1346 (ASTM).

IMPORTANT

N'UTILISEZ PAS UNE COUVERTURE DE PISCINE, UNE COUVERTURE SOLAIRE OU UNE TOILE SOLAIRE AVEC CETTE PISCINE SI ELLE NE PORTE PAS UNE ÉTIQUETTE D'AVERTISSEMENT DE CE TYPE.

DANGER

Une supervision compétente et la connaissance des exigences de sécurité sont les seuls moyens de prévention des noyades ou des blessures permanentes lors de l'utilisation de cet article.
Ne laissez jamais les jeunes enfants sans surveillance.